

# ساروج پی زمین

شرکت فنی مهندسی



  
ساروج پی زمین  
(شرکت سهامی خاص)  
Sarooj Pey  
Zamin

[www.saroojpey.com](http://www.saroojpey.com)

[info@saroojpey.com](mailto:info@saroojpey.com)

دفتر مرکزی:  
تهران، میدان توحید، خیابان ستارخان، خیابان پاتریس لومومبا،  
بلوار سروناز، کوچه امیری، پلاک ۱۳، کد پستی ۱۴۴۱۸۳۵۸۴۱

تلفن: ۶۶۴۲۰۶۲۹ - ۶۶۹۳۱۶۲۰  
۶۶۴۲۰۴۸۷ - ۶۶۹۰۵۶۸۸  
دورنگار: ۶۶۹۳۷۱۰۳





# معرفی شرکت ساروج پی زمین

## About Sarooj Pey Zamin



www.saroojpey.com

info@saroojpey.com

### توانایی ها و تخصص های اصلی شرکت

شرکت ساروج پی زمین فعالیت خود را از سال ۱۳۸۲ شروع نموده و از زمان تاسیس تا بحال بیش از ۳۰ پروژه را در زمینه های زیر توسط پرسنل مجرب خود انجام داده است.

- سد سازی
- تونلسازی
- شناسایی های ژئو تکنیکی
- گود برداری و پایدارسازی
- بهسازی خاک
- روشهای مختلف تزریق
- روش طاق چتری
- میکروپایل
- میخکوبی و مهار (Nailing and Anchoring)
- آزمایشهای مکانیک خاک و سنگ
- مطالعه، طراحی و اجرای انواع مختلف راه حل های ژئوتکنیکی
- مرمت و بهسازی ابنیه تاریخی
- عملیات اکتشافی و شناسایی معادن
- شبکه آبرسانی و تاسیسات آبی، تصفیه خانه، مخزن و ...

ساروج پی زمین از وجود مهندسين و تكنيسين ها و كادر فني با تجربه اي در اجرا و مهندسين مجربي در طراحي هاي ژئوتكنيكي بهره و سازه هاي آبي مي برد كه قادرند راه حل هاي مناسب و مطمئني را مسائل مشكل و پيچيده مهندسي ارائه نموده و به اجرا برسانند. كيفيت، دغدغه اصلي اين شركت در حوزه طراحي و اجرا است. ساختار اين شركت بگونه اي است كه توانايي اجراي پروژه ها به صورت EPC را به آن مي دهد.

شركت ساروج پی دارای امکانات و ماشین آلات با کیفیتی در زمینه فعالیت های تخصصی خود می باشد. دسترسی به نرم افزارها، سیستمهای اتوماتیک و تجهیزات کارگاهی مدرن مانند دستگاههای متعدد ثابت و متحرک حفاری، امکانات انواع مختلف تزریق، ابزار آزمونهای برجا و آزمایشگاهی از مزیت های این شرکت می باشد. تواناییهای ذکر شده موجب گردیده که شرکت ساروج پی زمین پروژه های زیادی را به انجام برساند. تلاش روزافزون این شرکت در ارتقای تواناییهایش در جهت پاسخگویی به نیازهای کارفرمایان و مشتریان متمرکز است.

دفتر مرکزی:

تهران، میدان توحید، خیابان ستارخان، خیابان پاتریس لومومبا، بلوار سروناز، کوچه امیری، پلاک ۱۳، کد پستی ۱۴۴۱۸۳۵۸۴۱  
تلفن: ۶۶۴۲۰۶۲۹ - ۶۶۹۳۱۶۲۰ - ۶۶۴۲۰۴۸۷ - ۶۶۹۰۵۶۸۸  
دورنگار: ۶۶۹۳۷۱۰۳

# معرفی شرکت ساروج پی زمین

## About Sarooj Pey Zamin



ساروج پی زمین  
(شرکت سهامی خاص)

Sarooj Pey  
Zamin

www.saroojpey.com

info@saroojpey.com

شرکت ساروج پی زمین به منظور فعالیت در پروژه های داخلی و برون مرزی و با تمرکز تخصصی بر روی مسائل ویژه مهندسی ژئوتکنیک از سال ۱۳۸۲ تاسیس گردیده است. این شرکت بر اساس دانش و تجارب گسترده اعضای اصلی آن و با اعتقاد به ضرورت وجود شرکتهای تخصصی برای ارائه خدمات خاص مهندسی شکل گرفته است. فعالیت های شرکت ساروج پی زمین زمینه های متعددی در حوزه مهندسی عمران از قبیل احداث سد، تاسیسات آبی، گودبرداری های عمیق، بهسازی خاک و پایدارسازی دامنه های سنگی را پوشش می دهد و احداث و رفع مشکلات حفاری های زیر زمینی جزو تخصصهای اصلی این شرکت می باشد. این شرکت از وجود پرسنل متخصص و با تجربه هم در زمینه طراحی و هم در زمینه اجرا بهره می برد. شرکت ساروج پی زمین دارای امکانات و ماشین آلات تخصصی و تجهیزاتی در زمینه فعالیت خود است. شرکت در حال حاضر دارای پایه سه در کاوشهای زمینی، پایه چهار در رشته آب، پایه چهار در رشته راه و ترابری و پایه پنجم در رشته ساختمان است و با افزایش تجارب و امکانات خود در صدد ارتقای رتبه خود می باشد.

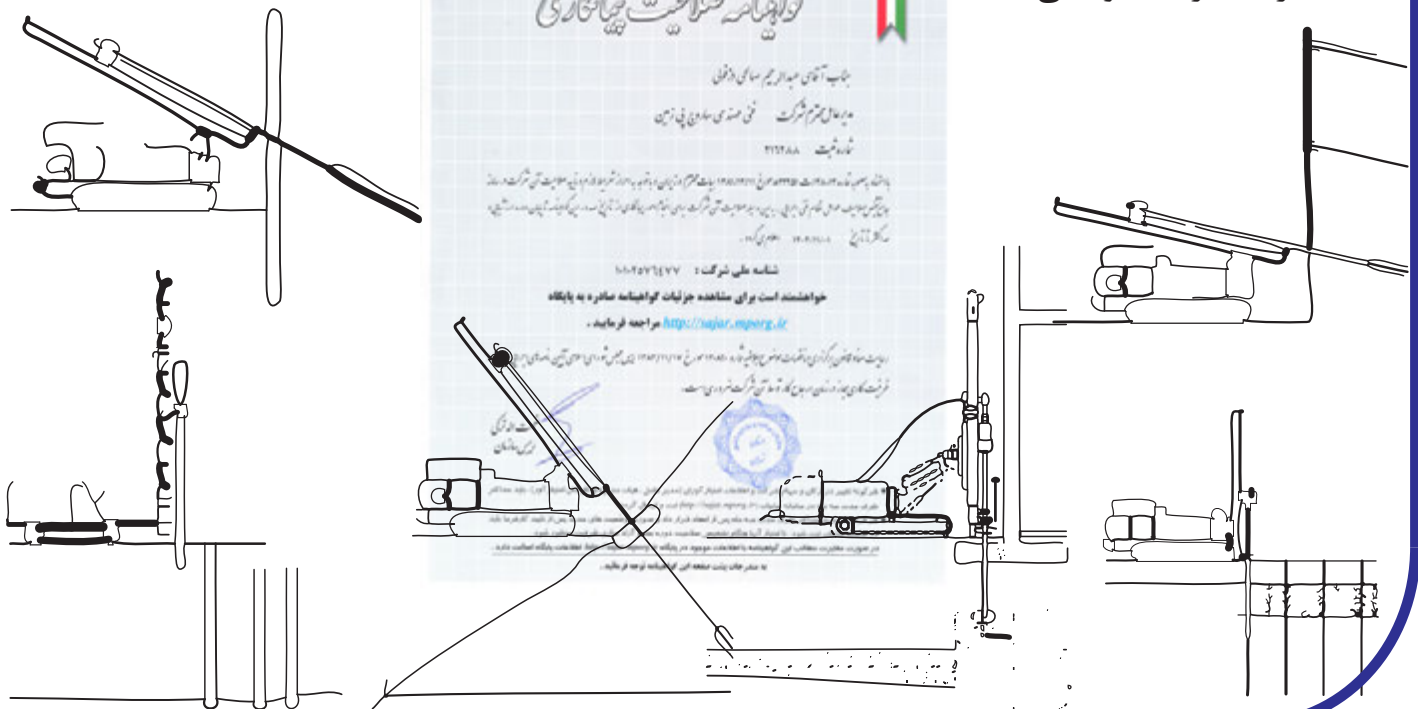

دفتر مرکزی:

تهران، میدان توحید، خیابان ستارخان، خیابان پاتریس لومومبا، بلوار سروناز، کوچه امیری، پلاک ۱۳، کد پستی ۱۴۴۱۸۳۵۸۴۱  
تلفن: ۶۶۴۲۰۶۲۹ - ۶۶۹۳۱۶۲۰ - ۶۶۴۲۰۴۸۷ - ۶۶۹۰۵۶۸۸  
دورنگار: ۳-۶۶۹۳۷۱۰۳

# سوابق اعضای اصلی شرکت Key Personnel Resume



ساروج پی زمین  
(شرکت سهامی خاص)  
Sarooj Pey  
Zamin  
www.saroojpey.com  
info@saroojpey.com



## عبدالرحیم صالحی دزفولی مدیر عامل و عضو هیأت مدیره

### تحصیلات:

□ کارشناسی ارشد مهندسی معدن، دانشگاه تهران، ۱۳۶۶-۱۳۵۸

### سابقه حرفه ای:

- شرکت ساروج پی زمین، مدیر عامل، ادامه دارد- ۱۳۸۳
- دانشکده فنی، دانشگاه تهران، عضو هیأت علمی، ادامه دارد- ۱۳۶۹
- شرکت خاک و سنگ، مدیر عامل، ۱۳۸۳-۱۳۷۸
- شرکت خاک و سنگ، معاون اجرایی، ۱۳۷۸-۱۳۷۳
- دانشکده فنی، دانشگاه تهران، معاونت دانشکده فنی، ۱۳۷۲-۱۳۶۹
- دانشگاه تهران، عضو شورای پژوهشی دانشگاه، ۱۳۶۷-۱۳۶۶
- جهاد دانشگاهی، مدیر پروژه، ۱۳۶۶-۱۳۶۶

### دفتر مرکزی:

تهران، میدان توحید، خیابان ستارخان، خیابان پاتریس لومومبا، بلوار سروناز، کوچه امیری، پلاک ۱۳، کد پستی ۱۴۴۱۸۳۵۸۴۱  
تلفن: ۶۶۴۲۰۶۲۹ - ۶۶۹۳۱۶۲۰ - ۶۶۴۲۰۴۸۷ - ۶۶۹۰۵۶۸۸  
دورنگار: ۶۶۹۳۷۱۰۳



# سوابق اعضای اصلی شرکت Key Personnel Resume



ساروج پی زمین  
(شرکت سهامی خاص)

Sarooj Pey  
Zamin

www.saroojpey.com

info@saroojpey.com



عباس قلندرزاده  
رئیس و عضو هیأت مدیره

## تحصیلات:

- دکترای ژئوتکنیک لرزه‌ای، دانشگاه توکیو، ژاپن، ۱۳۷۶-۱۳۷۰
- کارشناسی ارشد مهندسی خاک و پی، دانشگاه تهران، ۱۳۷۰-۱۳۶۷
- کارشناسی مهندسی عمران، دانشگاه تهران، ۱۳۶۷

## سابقه حرفه ای:

- شرکت ساروج پی زمین، رئیس هیأت مدیره، ادامه دارد - ۱۳۸۸
- مهندسین مشاور ساحل، سرپرست بخش زلزله، ۱۳۸۵ - ۱۳۸۱
- مهندسین مشاور پارس آب تدبیر، مدیر پروژه و کارشناس ارشد، ۱۳۸۸ - ۱۳۸۵
- مهندسین مشاور بهینه سازان خاک-آب-سازه، مشاور عالی، ۱۳۸۸ - ۱۳۸۴
- دانشگاه ارومیه، عضو هیأت علمی، ۱۳۷۹ - ۱۳۷۰

دفتر مرکزی:

تهران، میدان توحید، خیابان ستارخان، خیابان پاتریس لومومبا، بلوار سروناز، کوچه امیری، پلاک ۱۳، کد پستی ۱۴۴۱۸۳۵۸۴  
تلفن: ۶۶۴۲۰۶۲۹ - ۶۶۹۳۱۶۲۰ - ۶۶۴۲۰۴۸۷ - ۶۶۹۰۵۶۸۸  
دورنگار: ۶۶۹۳۷۱۰۳

# سوابق اعضای اصلی شرکت Key Personnel Resume



ساروج پی زمین  
(شرکت سهامی خاص)  
Sarooj Pey  
Zamin

www.saroojpey.com

info@saroojpey.com



ناصر تالی

کارشناس دفتر فنی و عضو هیأت مدیره

## تحصیلات:

- دکتری زمین شناسی مهندسی، دانشگاه فردوسی مشهد، ۱۳۹۷
- کارشناسی ارشد مهندسی زمین شناسی، دانشگاه اصفهان، ۱۳۸۱

## سابقه حرفه ای:

- شرکت ساروج پی زمین، کارشناس دفتر فنی، ادامه دارد - ۱۳۸۳
- شرکت خاک و سنگ، سرپرست کارگاه پروژه سد گتوند، ۱۳۸۳
- شرکت خاک و سنگ، سرپرست کارگاه پروژه سد گاوشان، ۱۳۸۳-۱۳۸۲
- شرکت خاک و سنگ، معاون کارگاه پروژه سد سیوند، ۱۳۸۲
- شرکت خاک و سنگ، سرپرست شیفت پروژه سد شیروان، ۱۳۸۲-۱۳۸۰

## دفتر مرکزی:

تهران، میدان توحید، خیابان ستارخان، خیابان پاتریس لومومبا، بلوار سروناز، کوچه امیری، پلاک ۱۳، کد پستی ۱۴۴۱۸۳۵۸۴۱  
تلفن: ۶۶۴۲۰۶۲۹ - ۶۶۹۳۱۶۲۰ - ۶۶۴۲۰۴۸۷ - ۶۶۹۰۵۶۸۸  
دورنگار: ۶۶۹۳۷۱۰۳

# سوابق اعضای اصلی شرکت Key Personnel Resume



www.saroojpey.com  
info@saroojpey.com



علی اکبر حسین پور  
کارشناس و عضو هیأت مدیره

## تحصیلات:

□ کارشناسی مهندسی زمین شناسی، دانشگاه تهران

## سابقه حرفه ای:

- شرکت ساروج پی زمین، کارشناس، ادامه دارد - ۱۳۸۳
- شرکت خاک و سنگ، سرپرست کارگاه پروژه سد کوران بوزان، ۱۳۸۰-۱۳۸۳
- شرکت خاک و سنگ، سرپرست کارگاه پروژه سد اکباتان، ۱۳۸۰-۱۳۸۰
- شرکت خاک و سنگ، سرپرست کارگاه پروژه سد کارون ۴، ۱۳۷۹-۱۳۸۰
- شرکت خاک و سنگ، سرپرست کارگاه پروژه سد سازین، ۱۳۷۸-۱۳۷۹
- شرکت خاک و سنگ، کادر فنی پروژه سد گتوند، ۱۳۷۸
- شرکت خاک و سنگ، کادر فنی پروژه سد سیمره، ۱۳۷۷-۱۳۷۸
- شرکت خاک و سنگ، سرپرست کارگاه پروژه سد درونگی، ۱۳۷۶-۱۳۷۷
- شرکت خاک و سنگ، سرپرست کارگاه پروژه سد شیرین دره، ۱۳۷۶

## دفتر مرکزی:

تهران، میدان توحید، خیابان ستارخان، خیابان پاتریس لومومبا، بلوار سروناز، کوچه امیری، پلاک ۱۳، کد پستی ۱۴۴۱۸۳۵۸۴۱  
دورنگار: ۶۶۹۳۷۱۰۳ - ۶۶۹۰۵۶۸۸ - ۶۶۴۲۰۴۸۷ - ۶۶۹۳۱۶۲۰ - ۶۶۴۲۰۶۲۹



# سوابق اعضای اصلی شرکت Key Personnel Resume



www.saroojpey.com  
info@saroojpey.com



مجتبی صالحی دزفولی  
عضو هیات مدیره و کارشناس ارشد دفتر فنی

## تحصیلات:

- دکترای سازه، دانشگاه تگزاس آرلینگتون، آمریکا، ۲۰۱۰-۲۰۱۳
- کارشناسی ارشد سازه های هیدرولیکی، دانشگاه تهران، ۱۳۸۵-۱۳۸۸
- کارشناسی مهندسی عمران، دانشگاه تهران، ۱۳۸۱-۱۳۸۵
- سابقه حرفه ای:
- شرکت ساروج پی زمین، کارشناس دفتر فنی، ادامه دارد- ۱۳۹۲
- دانشگاه تهران، دانشکده فنی، استاد مدعو، ادامه دارد- ۱۳۹۲
- شرکت ساروج پی زمین، مسئول کنترل پروژه عملیات پایدارسازی و گودبرداری پروژه بهزاد، ۱۳۹۵-۱۳۹۶
- شرکت ساروج پی زمین، مدیر پروژه و مسئول کنترل پروژه عملیات پایدارسازی و گودبرداری پروژه نگین میرداماد، ۱۳۹۴-۱۳۹۵
- شرکت ساروج پی زمین، مسئول کنترل پروژه عملیات پایدارسازی و گودبرداری پروژه دریا، ۱۳۹۳-۱۳۹۴
- دانشگاه تگزاس آرلینگتون آمریکا، استادیار، ۲۰۱۰-۲۰۱۳
- شرکت ساروج پی زمین، کارشناس دفتر فنی، ۱۳۸۳-۱۳۸۹
- شرکت خاک و سنگ، دفتر فنی و اجرایی، ۱۳۸۱-۱۳۸۳

دفتر مرکزی:

تهران، میدان توحید، خیابان ستارخان، خیابان پاتریس لومومبا، بلوار سروناز، کوچه امیری، پلاک ۱۳، کد پستی ۱۴۴۱۸۳۵۸۴۱  
تلفن: ۶۶۴۲۰۶۲۹ - ۶۶۹۳۱۶۲۰ - ۶۶۴۲۰۴۸۷ - ۶۶۹۰۵۶۸۸  
دورنگار: ۳-۰۳۷۱۰۳۶۶۹

# سوابق اعضای اصلی شرکت Key Personnel Resume



ساروج پی زمین  
(شرکت سهامی خاص)  
Sarooj Pey  
Zamin  
www.saroojpey.com  
info@saroojpey.com



علی الله زاده  
کارشناس ارشد

## تحصیلات:

- کارشناسی ارشد مهندس ژئوتکنیک، دانشگاه صنعت آب و برق
- کارشناسی مهندسی عمران

## سابقه حرفه ای:

- شرکت ساروج پی زمین، کارشناس ارشد، ادامه دارد - ۱۳۹۰
- شرکت روان کاران خوی، سرپرست کارگاه پروژه محور خوی - جلفا، ۱۳۸۹-۱۳۹۰
- شرکت ایران سازه، سرپرست کارگاه، ۱۳۸۴
- شرکت ره گستر نفت، اجرایی و دفتر فنی، ۱۳۸۳

## دفتر مرکزی:

تهران، میدان توحید، خیابان ستارخان، خیابان پاتریس لومومبا، بلوار سروناز، کوچه امیری، پلاک ۱۳، کد پستی ۱۴۴۱۸۳۵۸۴۱  
دورنگار: ۶۶۹۳۷۱۰۳ - ۶۶۹۰۵۶۸۸ - ۶۶۴۲۰۴۸۷ - ۶۶۹۳۱۶۲۰ - ۶۶۴۲۰۶۲۹

# سوابق اعضای اصلی شرکت Key Personnel Resume



ساروج پی زمین  
(شرکت سهامی خاص)

Sarooj Pey  
Zamin

www.saroojpey.com

info@saroojpey.com



صادق تالی  
کارشناس دفتر فنی

## تحصیلات:

- دکتری - دانشگاه ساری - ۱۳۹۶
- کارشناسی ارشد مهندسی آبخیزداری - دانشگاه تهران - ۱۳۹۱

## سابقه حرفه ای:

- شرکت ساروج پی زمین - کارشناس دفتر فنی ۱۳۹۶ - ادامه دارد
- شرکت ساروج پی زمین - کارشناس دفتر فنی پروژه اطلس پلازا - ۱۳۹۵
- شرکت ساروج پی زمین - سرپرست کارگاه پروژه ملاحظه - ۱۳۹۴
- شرکت ساروج پی زمین - سرپرست شیفت شب - پروژه سعادت آباد - ۱۳۹۳
- شرکت ساروج پی زمین - سرپرست شیفت شب - پروژه میرداماد - ۱۳۹۲
- شرکت ساروج پی زمین - دفتر فنی پروژه خط ۲ متروی تبریز - ۱۳۹۱
- شرکت ساروج پی زمین - سرپرست کارگاه پروژه متروی تهران - ۱۳۸۸ - ۱۳۹۱
- شرکت آب سیستم قهستان - ناظر مقیم پروژه سد حاجی آباد - ۱۳۸۶
- شرکت خاک و سنگ - دفتر فنی پروژه سد گتوند - ۱۳۸۳

## دفتر مرکزی:

تهران، میدان توحید، خیابان ستارخان، خیابان پاتریس لومومبا، بلوار سروناز، کوچه امیری، پلاک ۱۳، کد پستی ۱۴۴۱۸۳۵۸۴۱  
تلفن: ۶۶۴۲۰۶۲۹ - ۶۶۹۳۱۶۲۰ - ۶۶۴۲۰۴۸۷ - ۶۶۹۰۵۶۸۸  
دورنگار: ۶۶۹۳۷۱۰۳



# سوابق اعضای اصلی شرکت Key Personnel Resume



ساروج پی زمین  
(شرکت سهامی خاص)  
Sarooj Pey  
Zamin

www.saroojpey.com

info@saroojpey.com



علیرضا حسین پور  
سرپرست کارگاه و کارشناس اجرا

تحصیلات:

□ کارشناسی مهندسی عمران-عمران، دانشگاه آزاد اسلامی

سابقه حرفه ای:

- شرکت ساروج پی زمین، سرپرست کارگاه پروژه پایدارسازی دیواره های گود خوارزمی، ۱۳۹۷
- شرکت ساروج پی زمین، سرپرست کارگاه پروژه اجرای بهسازی پی ساختمان های فاز ۱۹ عسلویه، ۹۵-۹۶
- شرکت ساروج پی زمین، سرپرست کارگاه پروژه پایدارسازی دیواره های ساختمان دشتی، ۱۳۹۵
- شرکت ساروج پی زمین، کارشناس اجرا پروژه تحکیم و پایدارسازی دیواره های گود عماد میرداماد، ۱۳۹۳
- شرکت ساروج پی زمین، کارشناس اجرا پروژه تحکیم و پایدارسازی دیواره های گود ساختمان دریا، ۹۳
- شرکت ساروج پی زمین، سرپرست کارگاه پروژه تحکیم و پایدارسازی دیواره های گود ساختمان شهرزاد، ۹۳
- شرکت ساروج پی زمین، سرپرست کارگاه پروژه تحکیم و پایدارسازی دیواره های گود ساختمان جوادیه، ۹۲
- شرکت پرلیت، کارشناس اجرا پروژه تحکیم و پایدارسازی دیواره های گود تات مال، ۱۳۹۲
- شرکت ساروج پی زمین، کارشناس اجرا پروژه شفت غربی دستگاه حفار خط ۲ قطار شهری تبریز، ۱۳۹۱
- سازمان توسعه راههای ایران، شرکت آبادراهان پارس، کارشناس اجرا پروژه آزاد راه کربلا، ۱۳۸۹-۱۳۹۱
- شرکت ساروج پی زمین، کارشناس اجرا پروژه تحکیم سربار تونل متروی خط ۱، ۱۳۸۷-۱۳۸۸
- شرکت خاک و سنگ، تکنسین ژئوتکنیک پروژه سد کوران بوزان، ۱۳۸۲-۱۳۸۳

دفتر مرکزی:

تهران، میدان توحید، خیابان ستارخان، خیابان پاتریس لومومبا، بلوار سروناز، کوچه امیری، پلاک ۱۳، کد پستی ۱۴۴۱۸۳۵۸۴۱  
تلفن: ۶۶۴۲۰۶۲۹ - ۶۶۹۳۱۶۲۰ - ۶۶۴۲۰۴۸۷ - ۶۶۹۰۵۶۸۸  
دورنگار: ۶۶۹۳۷۱۰۳

# سوابق اعضای اصلی شرکت Key Personnel Resume



www.saroojpey.com  
info@saroojpey.com



## مجدد فهیمی سرپرست کارگاه و کارشناس دفتر فنی

### تحصیلات:

- کارشناسی ارشد مهندسی عمران - سازه، دانشگاه صنعتی شاهرود، ۱۳۸۷
- کارشناسی مهندسی عمران - نقشه برداری، دانشگاه تهران، ۱۳۸۳

### سابقه حرفه ای:

- شرکت ساروج پی زمین، کارشناس دفتر فنی، ۱۳۹۷ - ادامه دارد
- شرکت ساروج پی زمین، پروژه نگین میرداماد، سرپرست کارگاه، ۱۳۹۶-۱۳۹۷
- شرکت ساروج پی زمین، پروژه گنو تهرانپارس، سرپرست کارگاه، ۱۳۹۵
- شرکت ساروج پی زمین، پروژه پارکینگ طبقاتی شریف، سرپرست کارگاه، ۱۳۹۴
- شرکت ساروج پی زمین، پروژه مجتمع دریا، سرپرست کارگاه، ۱۳۹۳
- شرکت ناجی سازان امین، برج طوبی، کارشناس پیمان رسیدگی، ۱۳۹۲-۱۳۹۳
- شرکت ایران خودرو سازه، مجتمع تجاری باغ آسمان، سرپرست دفتر فنی، ۱۳۹۱-۱۳۹۲
- شرکت عمران نیرو، مرکز همایش راهور تهران، سرپرست دفتر فنی، ۱۳۹۰-۱۳۹۱
- شرکت عمران نیرو، مجتمع تجاری مرزداران تهران، کارشناس دفتر فنی، ۱۳۸۷-۱۳۹۰
- شرکت بلند پایه، برج میلاد تهران، کارشناس نقشه برداری و دفتر فنی، ۱۳۸۲-۱۳۸۷

### دفتر مرکزی:

تهران، میدان توحید، خیابان ستارخان، خیابان پاتریس لومومبا، بلوار سروناز، کوچه امیری، پلاک ۱۳، کد پستی ۱۴۴۱۸۳۵۸۴۱  
تلفن: ۶۶۴۲۰۶۲۹ - ۶۶۹۳۱۶۲۰ - ۶۶۴۲۰۴۸۷ - ۶۶۹۰۵۶۸۸  
دورنگار: ۶۶۹۳۷۱۰۳

# سوابق اعضای اصلی شرکت Key Personnel Resume



ساروج پی زمین  
(شرکت سهامی خاص)

Sarooj Pey  
Zamin

www.saroojpey.com

info@saroojpey.com

## فرهاد ایرانیپور کارشناس نقشه برداری



### تحصیلات:

□ کارشناسی مهندسی عمران - نقشه برداری، دانشگاه آزاد (واحد تهران جنوب)، ۱۳۸۵

### سابقه حرفه ای:

- شرکت ساروج پی زمین، کارشناس نقشه برداری، ۱۳۹۱ - ادامه دارد
- شرکت عمران عصر سپید، نقشه برداری پروژه منطقه آزاد آبادان، ۱۳۹۱
- شرکت عمران عصر سپید، نقشه برداری پروژه راه آهن تهران-قشم (جزیره قشم)، ۱۳۹۰
- شرکت عمران عصر سپید، نقشه برداری پروژه منطقه آزاد چابهار، ۱۳۸۹
- شرکت عمران عصر سپید، سرپرست نقشه برداری فاز ۱۳ پارس جنوبی، ۱۳۸۸
- شرکت عمران عصر سپید، نقشه برداری فاز ۱۳، ۲۲ و ۲۴ پارس جنوبی، ۱۳۸۷
- شرکت طولیاب، نقشه برداری ورزشگاه آزادی تا هلیکوپترسازی، ۱۳۸۵ - ۱۳۸۷

### دفتر مرکزی:

تهران، میدان توحید، خیابان ستارخان، خیابان پاتریس لومومبا، بلوار سروناز، کوچه امیری، پلاک ۱۳، کد پستی ۱۴۴۱۸۳۵۸۴۱  
تلفن: ۶۶۴۲۰۶۲۹ - ۶۶۹۳۱۶۲۰ - ۶۶۴۲۰۴۸۷ - ۶۶۹۰۵۶۸۸  
دورنگار: ۶۶۹۳۷۱۰۳



# سوابق اعضای اصلی شرکت Key Personnel Resume



www.saroojpey.com  
info@saroojpey.com



علیرضا آقا صفری  
کارشناس دفتر فنی

## تحصیلات:

- کارشناسی ارشد مهندسی عمران - ژئوتکنیک، دانشگاه تهران، ۱۳۹۸
- کارشناسی مهندسی عمران، دانشگاه آزاد کرج، ۱۳۹۵

## سابقه حرفه ای:

- شرکت ساروج پی زمین، کارشناس دفتر فنی، ۱۳۹۹ - ادامه دارد
- بیمارستان بعثت تهران، کارشناس طراحی و بازسازی یونیت ها، ۱۳۹۸-۱۳۹۹
- جهاد خودکفایی نهجا، طراحی سازه آزمایشگاهی خاص، ۱۳۹۷-۱۳۹۸
- شرکت مهندسین مشاور هندسه پارس، کارشناس دفتر فنی، ۱۳۹۶-۱۳۹۷

## دفتر مرکزی:

تهران، میدان توحید، خیابان ستارخان، خیابان پاتریس لومومبا، بلوار سروناز، کوچه امیری، پلاک ۱۳، کد پستی ۱۴۴۱۸۳۵۸۴۱  
تلفن: ۶۶۴۲۰۶۲۹ - ۶۶۹۳۱۶۲۰ - ۶۶۴۲۰۴۸۷ - ۶۶۹۰۵۶۸۸  
دورنگار: ۳-۶۶۹۳۷۱۰۳

# ماشین آلات و توان تجهیزاتی شرکت Equipment



ساروج پی زمین  
(شرکت سهامی خاص)

Sarooj Pey  
Zamin

[www.saroojpey.com](http://www.saroojpey.com)

[info@saroojpey.com](mailto:info@saroojpey.com)

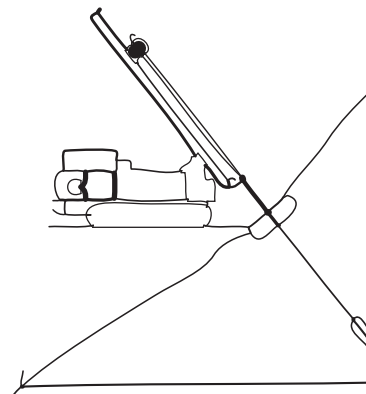
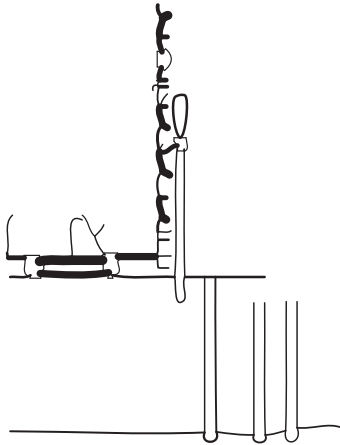
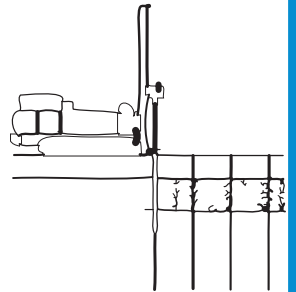
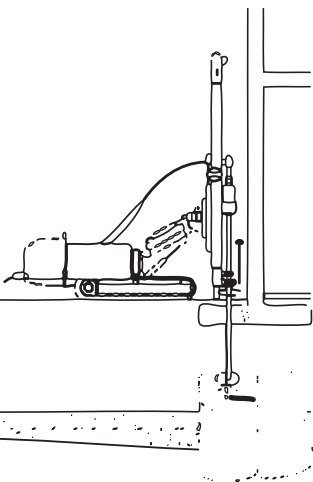
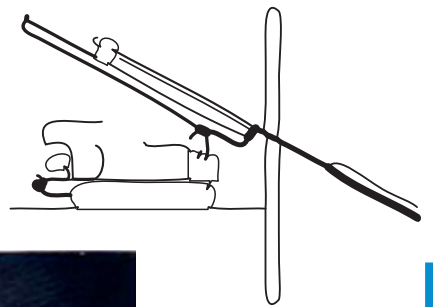
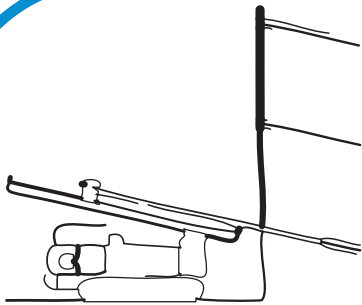

دفتر مرکزی:

تهران، میدان توحید، خیابان ستارخان، خیابان پاتریس لومومبا، بلوار سروناز، کوچه امیری، پلاک ۱۳، کد پستی ۱۴۴۱۸۳۵۸۴۱  
تلفن: ۶۶۴۲۰۶۲۹ - ۶۶۹۳۱۶۲۰ - ۶۶۴۲۰۴۸۷ - ۶۶۹۰۵۶۸۸  
دورنگار: ۳-۶۶۹۳۷۱۰۳

# ماشین آلات و توان تجهیزاتی شرکت Equipment



ساروج پی زمین  
(شرکت سهامی خاص)  
Sarooj Pey  
Zamin  
www.saroojpey.com  
info@saroojpey.com

## دستگاه حفاری C6



دفتر مرکزی:

تهران، میدان توحید، خیابان ستارخان، خیابان پاتریس لومومبا، بلوار سروناز، کوچه امیری، پلاک ۱۳، کد پستی ۱۴۴۱۸۳۵۸۴۱  
دورنگار: ۶۶۹۳۷۱۰۳ - ۶۶۹۰۵۶۸۸ - ۶۶۴۲۰۴۸۷ - ۶۶۹۳۱۶۲۰ - ۶۶۴۲۰۶۲۹



# ماشین آلات و توان تجهیزاتی شرکت Equipment



ساروج پی زمین  
(شرکت سهامی خاص)  
Sarooj Pey  
Zamin  
www.saroojpey.com  
info@saroojpey.com

## دستگاه جت گروتینگ HT-60



حفاری گمانه به قطر ۱۰۶ میلیمتر و تا عمق ۶۰ متر  
ارتفاع دکل: ۱۶ متر  
وزن دستگاه: ۶.۵ تن



دستگاه جت گروتینگ HT-60



پمپ فشار بالای مدل BGP100/40

دفتر مرکزی:

تهران، میدان توحید، خیابان ستارخان، خیابان پاتریس لومومبا، بلوار سروناز، کوچه امیری، پلاک ۱۳، کد پستی ۱۴۴۱۸۳۵۸۴۱  
تلفن: ۶۶۴۲۰۶۲۹ - ۶۶۹۳۱۶۲۰ - ۶۶۴۲۰۴۸۷ - ۶۶۹۰۵۶۸۸  
دورنگار: ۶۶۹۳۷۱۰۳

# ماشین آلات و توان تجهیزاتی شرکت Equipment

  
ساروج پی زمین  
(شرکت سهامی خاص)  
Sarooj Pey  
Zamin  
www.saroojpey.com  
info@saroojpey.com

## جت گروتینگ



دفتر مرکزی:

تهران، میدان توحید، خیابان ستارخان، خیابان پاتریس لومومبا، بلوار سروناز، کوچه امیری، پلاک ۱۳، کد پستی ۱۴۴۱۸۳۵۸۴۱  
دورنگار: ۶۶۹۳۷۱۰۳ - ۶۶۹۰۵۶۸۸ - ۶۶۴۲۰۴۸۷ - ۶۶۹۳۱۶۲۰ - ۶۶۴۲۰۶۲۹



# ماشین آلات و توان تجهیزاتی شرکت Equipment



ساروج پی زمین  
(شرکت سهامی خاص)  
Sarooj Pey  
Zamin  
www.saroojpey.com  
info@saroojpey.com

## طراحی و ساخت ماشین مینیاتور ۹۰



دفتر مرکزی:

تهران، میدان توحید، خیابان ستارخان، خیابان پاتریس لومومبا، بلوار سروناز، کوچه امیری، پلاک ۱۳، کد پستی ۱۴۴۱۸۳۵۸۴۱  
تلفن: ۶۶۴۲۰۶۲۹ - ۶۶۹۳۱۶۲۰ - ۶۶۴۲۰۴۸۷ - ۶۶۹۰۵۶۸۸  
دورنگار: ۶۶۹۳۷۱۰۳

# ماشین آلات و توان تجهیزاتی شرکت Equipment



ساروج پی زمین  
(شرکت سهامی خاص)  
Sarooj Pey  
Zamin  
www.saroojpey.com  
info@saroojpey.com

## لیست ماشین آلات شرکت ساروج پی زمین

ردیف	عنوان	تعداد	مشخصات
1	بیل مکانیکی هیتاچی	5 دستگاه	
2	لودر ولوو	2 دستگاه	966، 950
3	کمپرسی بنز	20 دستگاه	10 تنی
4	دستگاه حفاری C6	1 دستگاه	قابلیت حفاری در سنگ و آبرفت تا 100 متر
5	دستگاه‌های حفاری DTH115ER ساخت شرکت فارس ریگ	5 دستگاه	قابلیت حفاری در سنگ و آبرفت تا 50 متر
6	دستگاه‌های حفاری DTH چرخ زنجیری HC726	10 دستگاه	قابلیت حفاری در سنگ و آبرفت تا 70 متر
7	دستگاه‌های حفاری DTH چرخ زنجیری HC725A	3 دستگاه	قابلیت حفاری در سنگ و آبرفت تا 60 متر
8	دستگاه‌های حفاری BSK250 ساخت روسیه	1 دستگاه	قابلیت حفاری چاهک‌های تا 70 متر
9	دستگاه حفاری مغزه‌گیری دریل استار D300	2 دستگاه	
10	دستگاه حفاری مجهز به سیستم وایرلاین SKB	3 دستگاه	قابلیت حفاری تا 250 متر

دفتر مرکزی:

تهران، میدان توحید، خیابان ستارخان، خیابان پاتریس لومومبا، بلوار سروناز، کوچه امیری، پلاک ۱۳، کد پستی ۱۴۴۱۸۳۵۸۴۱  
دورنگار: ۶۶۹۳۷۱۰۳ - ۶۶۹۳۱۶۲۰ - ۶۶۴۲۰۴۸۷ - ۶۶۹۰۵۶۸۸  
تلفن: ۶۶۴۲۰۶۲۹

# ماشین آلات و توان تجهیزاتی شرکت Equipment



ساروج پی زمین  
(شرکت سهامی خاص)  
Sarooj Pey  
Zamin  
www.saroojpey.com  
info@saroojpey.com

## لیست ماشین آلات شرکت ساروج پی زمین

ردیف	عنوان	تعداد	مشخصات
11	پمپ تزریق دوغاب به همراه همزن و میکسر و متعلقات ITP	10 سری	فشار تا 150 بار
12	تانکرکمپرسور CFM400 کوماتسو ، GM آب رسانی	3 دستگاه	
13	جرثقیل بنز	2 دستگاه	20 تنی
14	دستگاه حفاری مجهز به سیستم وایرلاین Diamond Board 1200	2 دستگاه	قابلیت حفاری تا 600 متر
15	دستگاه حفاری مجهز به سیستم وایرلاین Diamond Board 850	2 دستگاه	قابلیت حفاری تا 450 متر
16	دستگاه حفاری مجهز به سیستم وایرلاین Diamond Board 456	4 دستگاه	قابلیت حفاری تا 350 متر
17	دستگاه حفاری مجهز به سیستم وایرلاین SKB	3 دستگاه	قابلیت حفاری تا 250 متر
18	دستگاه حفاری مجهز به سیستم وایرلاین D900	3 دستگاه	قابلیت حفاری تا 200 متر
19	دستگاه حفاری مجهز به سیستم وایرلاین Longear38	2 دستگاه	قابلیت حفاری تا 300 متر
20	دستگاه حفاری مجهز به سیستم وایرلاین D750	1 دستگاه	قابلیت حفاری تا 200 متر

دفتر مرکزی:

تهران، میدان توحید، خیابان ستارخان، خیابان پاتریس لومومبا، بلوار سروناز، کوچه امیری، پلاک ۱۳، کد پستی ۱۴۴۱۸۳۵۸۴۱  
تلفن: ۶۶۴۲۰۶۲۹ - ۶۶۹۳۱۶۲۰ - ۶۶۴۲۰۴۸۷ - ۶۶۹۰۵۶۸۸  
دورنگار: ۳-۰۳۷۱۰۳-۶۶۹



# ماشین آلات و توان تجهیزاتی شرکت Equipment



## لیست ماشین آلات شرکت ساروج پی زمین

ردیف	عنوان	تعداد	مشخصات
21	دستگاه‌های حفاری XY1 ساخت چین	12 دستگاه	قابلیت حفاری تا 100 متر
22	دستگاه XY2 مجهز به وایرلاین	2 دستگاه	قابلیت حفاری تا 200 متر
23	دستگاه 351 اطلس	2 دستگاه	قابلیت حفاری تا 50 متر
24	بتونیر	2 دستگاه	700 لیتر
25	بچینگ پلانت	2	ظرفیت 30 متر مکعب
26	چکش سه پایه اطلس کوپکو	8	
27	چکش 24 و 18 کیلویی اطلس کوپکو	8	
28	پمپ آب دیزل Longear	7 دستگاه	دبی 140 لیتر بر دقیقه
29	پمپ آب دیزل Lister	9 دستگاه	دبی 140 لیتر بر دقیقه
30	پمپ آب بنزینی Koshin	5 دستگاه	3 اینچ

دفتر مرکزی:

تهران، میدان توحید، خیابان ستارخان، خیابان پاتریس لومومبا، بلوار سروناز، کوچه امیری، پلاک ۱۳، کد پستی ۱۴۴۱۸۳۵۸۴۱  
تلفن: ۶۶۴۲۰۶۲۹ - ۶۶۹۳۱۶۲۰ - ۶۶۴۲۰۴۸۷ - ۶۶۹۰۵۶۸۸  
دورنگار: ۶۶۹۳۷۱۰۳

# ماشین آلات و توان تجهیزاتی شرکت Equipment



ساروج پی زمین  
(شرکت سهامی خاص)  
Sarooj Pey  
Zamin  
www.saroojpey.com  
info@saroojpey.com

## لیست ماشین آلات شرکت ساروج پی زمین

ردیف	عنوان	تعداد	مشخصات
31	تانکر آب رسانی	3 عدد	15000 لیتری
32	تانکر ثابت	15 عدد	5000 لیتری
33	پمپ شاکریت الیوا	10 دستگاه	
34	میکسر	2 عدد	
35	پمپ بتن شوئینگ	2 عدد	
36	سیلوی سیمان	4 عدد	60 تنی
37	دیزل ژنراتور پرکینز و ولوو	7 دستگاه	100، 163 و 70 kw/h
38	غلطک ویبره	3 عدد	
39	قالب 12 متری	3 تیپ	
40	لوله های حفاری	820 شاخه	سایز N و H

دفتر مرکزی:

تهران، میدان توحید، خیابان ستارخان، خیابان پاتریس لومومبا، بلوار سروناز، کوچه امیری، پلاک ۱۳، کد پستی ۱۴۴۱۸۳۵۸۴۱  
تلفن: ۶۶۴۲۰۶۲۹ - ۶۶۹۳۱۶۲۰ - ۶۶۴۲۰۴۸۷ - ۶۶۹۰۵۶۸۸  
دورنگار: ۳-۶۶۹۳۷۱۰۳

# ماشین آلات و توان تجهیزاتی شرکت Equipment



ساروج پی زمین  
(شرکت سهامی خاص)  
Sarooj Pey  
Zamin  
www.saroojpey.com  
info@saroojpey.com

## لیست ماشین آلات شرکت ساروج پی زمین

ردیف	عنوان	تعداد	مشخصات
41	کربارل دو جداره	25 شاخه	3 متری
42	کربارل سه جداره	5 شاخه	3 متری
43	آچارهای مخصوص لوله های حفاری	38 عدد	
44	هرزگرد	30 عدد	سایز H و N
45	ویبره 3 و 4 داینپاک	5	
46	جک تست با پمپ	5	
47	دژبر 7 و 28 کیلویی اطلس کوپکو	4	
48	شیلنگ فشار قوی آب	47 حلقه	حلقه 10 و 20 متری
49	دوربین نقشه برداری تریبل، 3605، توتال	2 عدد	
50	کانکس 18 فوت مربعی	5 دستگاه	

دفتر مرکزی:

تهران، میدان توحید، خیابان ستارخان، خیابان پاتریس لومومبا، بلوار سروناز، کوچه امیری، پلاک 13، کد پستی 1441835841  
تلفن: ۶۶۴۲۰۶۲۹ - ۶۶۹۳۱۶۲۰ - ۶۶۴۲۰۴۸۷ - ۶۶۹۰۵۶۸۸  
دورنگار: ۶۶۹۳۷۱۰۳

# ماشین آلات و توان تجهیزاتی شرکت Equipment



ساروج پی زمین  
(شرکت سهامی خاص)  
Sarooj Pey  
Zamin

www.saroojpey.com

info@saroojpey.com

## لیست ماشین آلات شرکت ساروج پی زمین

ردیف	عنوان	تعداد	مشخصات
51	آچارهای بازکننده مغزه گیر	40 عدد	
52	دوربین نقشه برداری تریبل، 3605، توتال	2 عدد	
53	دریل واگن پنوماتیکی بهلر	1 دستگاه	

دفتر مرکزی:

تهران، میدان توحید، خیابان ستارخان، خیابان پاتریس لومومبا، بلوار سروناز، کوچه امیری، پلاک ۱۳، کد پستی ۱۴۴۱۸۳۵۸۴۱  
تلفن: ۶۶۴۲۰۶۲۹ - ۶۶۹۳۱۶۲۰ - ۶۶۴۲۰۴۸۷ - ۶۶۹۰۵۶۸۸  
دورنگار: ۶۶۹۳۷۱۰۳

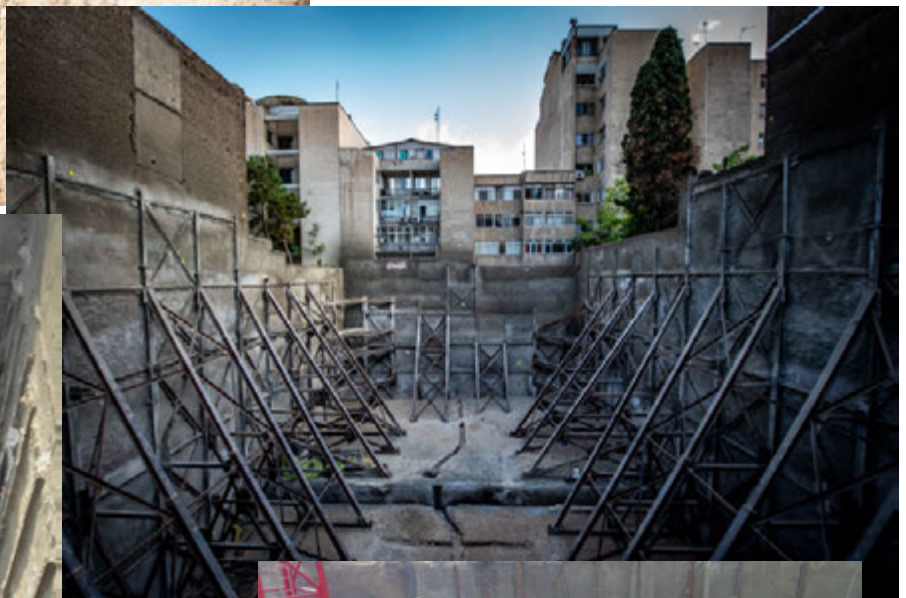





# اطلاعات کلی پروژه های شرکت

## Project Information



www.saroojpey.com

info@saroojpey.com

عملیات گودبرداری، خاکبرداری و حمل خاک،  
زهکشی، تهیه مصالح و اجرای سازه نگهبان دیواره  
گود پروژه مجتمع اداری تجاری صبا ۱۰

عملیات گودبرداری و پایدارسازی گود پروژه مجتمع اداری تجاری صبا ۱۰ (فرمانیه)



کارفرما: شرکت مهندسی و ساختمانی صبانفت

نظارت: شرکت رادیه پایدار خاک

پیمانکار: شرکت فنی مهندسی ساروج پی زمین

حجم خاکبرداری: ۷۰۶۲۰ مترمکعب

سطح تحکیم: ۷۰۲۵ مترمربع

سال ۴۰۱-۱۴۰۰

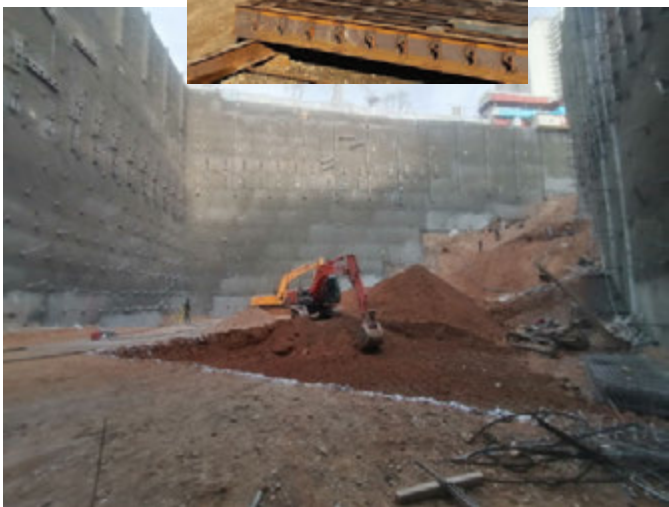

دفتر مرکزی:

تهران، میدان توحید، خیابان ستارخان، خیابان پاتریس لومامبا، بلوار سروناز، کوچه امیری، پلاک ۱۳، کد پستی ۱۴۴۱۸۳۵۸۴۱  
تلفن: ۶۶۴۲۰۶۲۹ - ۶۶۹۳۱۶۲۰ - ۶۶۴۲۰۴۸۷ - ۶۶۹۰۵۶۸۸ - ۶۶۹۳۷۱۰۳ دورنگار: ۳



# اطلاعات کلی پروژه های شرکت Project Information



www.saroojpey.com

info@saroojpey.com

## طراحی و اجرای عملیات گودبرداری و سیستم حفاظت گود پروژه گاندی

طراحی و اجرای عملیات گودبرداری و سیستم حفاظت گود پروژه گاندی

کارفرما: شرکت تدبیر سازه تامین

طراح: شرکت ساروج پی زمین

حجم عملیات خاکبرداری: ۱۵۰۰۰ مترمکعب

سطح عملیات تحکیم: ۲۰۰۰ مترمربع

سال ۱۴۰۰



دفتر مرکزی:

تهران، میدان توحید، خیابان ستارخان، خیابان پاتریس لومامبا، بلوار سروناز، کوچه امیری، پلاک ۱۳، کد پستی ۱۴۴۱۸۳۵۸۴۱  
تلفن: ۶۶۴۲۰۶۲۹ - ۶۶۹۳۱۶۲۰ - ۶۶۴۲۰۴۸۷ - ۶۶۹۰۵۶۸۸ دورنگار: ۳-۶۶۹۳۷۱۰۳

# اطلاعات کلی پروژه های شرکت Project Information



www.saroojpey.com  
info@saroojpey.com

## پروژه عملیات گودبرداری و تحکیم مجتمع تجاری اداری رویال سعادت آباد

عملیات خاکبرداری ، شمع کوبی ، اجرای استرند، نیل و شمع های درجای ۳۰ متری

عمق تقریبی گود: ۲۵ متر

کارفرما: شرکت رویال ساختمان آریا

طراح : شرکت ساروج پی زمین

حجم عملیات خاکبرداری : ۸۷۰۰۰ مترمکعب

سطح عملیات تحکیم: ۶۰۰۰ متر مربع

مبلغ قرارداد: ۸۷ میلیارد ریال

سال ۱۳۹۲-۱۳۹۳



دفتر مرکزی:

تهران، میدان توحید، خیابان ستارخان، خیابان پاتریس لومومبا، بلوار سروناز، کوچه امیری، پلاک ۱۳، کد پستی ۱۴۴۱۸۳۵۸۴۱  
تلفن: ۶۶۴۲۰۶۲۹ - ۶۶۹۳۱۶۲۰ - ۶۶۴۲۰۴۸۷ - ۶۶۹۰۵۶۸۸  
دورنگار: ۶۶۹۳۷۱۰۳



# اطلاعات کلی پروژه های شرکت

## Project Information



www.saroojpey.com

info@saroojpey.com

### عملیات گودبرداری و اجرای سازه نگهبان ساختمان مرکز فناوری داده تهران - بهزاد

عملیات تأمین مصالح و اجرای عملیات گودبرداری و سیستم پایدارسازی گود بهزاد



عمق بیشینه گود: ۴۳ متر

کارفرما: شرکت نقش طرح بنا

مشاور: شرکت مهندسين مشاور گرانطين

حجم عملیات خاکبرداری: ۷۰۰۰۰ مترمکعب

سطح عملیات تحکیم: ۶۲۰۰ مترمربع

سال ۱۳۹۵-۱۳۹۶



دفتر مرکزی:

تهران، میدان توحید، خیابان ستارخان، خیابان پاتریس لومومبا، بلوار سروناز، کوچه امیری، پلاک ۱۳، کد پستی ۱۴۴۱۸۳۵۸۴۱  
تلفن: ۶۶۴۲۰۶۲۹ - ۶۶۹۳۱۶۲۰ - ۶۶۴۲۰۴۸۷ - ۶۶۹۰۵۶۸۸  
دورنگار: ۶۶۹۳۷۱۰۳



# اطلاعات کلی پروژه های شرکت

## Project Information



ساروج پی زمین  
(شرکت سهامی خاص)

Sarooj Pey  
Zamin

[www.saroojpey.com](http://www.saroojpey.com)

[info@saroojpey.com](mailto:info@saroojpey.com)

### پروژه عملیات گودبرداری و تحکیم پارکینگ طبقاتی دانشگاه صنعتی شریف

عملیات خاکبرداری ، شمع کوبی ، اجرای استرند، نیل و شمع های درجای ۲۴ متری  
عمق تقریبی گود: ۲۱ متر

کارفرما: سازمان مهندسی و عمران شهر تهران

مشاور: شرکت مهندسين مشاور هندسه پارس

حجم عملیات خاکبرداری : ۷۰۰۰۰ مترمکعب

سطح عملیات تحکیم: ۶۰۰۰ متر مربع

سال ۱۳۹۳



دفتر مرکزی:

تهران، میدان توحید، خیابان ستارخان، خیابان پاتریس لومومبا، بلوار سروناز، کوچه امیری، پلاک ۱۳، کد پستی ۱۴۴۱۸۳۵۸۴۱  
تلفن: ۶۶۴۲۰۶۲۹ - ۶۶۹۳۱۶۲۰ - ۶۶۴۲۰۴۸۷ - ۶۶۹۰۵۶۸۸  
دورنگار: ۶۶۹۳۷۱۰۳

# اطلاعات کلی پروژه های شرکت

## Project Information



ساروج پی زمین  
(شرکت سهامی خاص)

Sarooj Pey  
Zamin

www.saroojpey.com

info@saroojpey.com

### پروژه عملیات گودبرداری و اجرای سیستم پایدارسازی دیواره های گود پروژه ساختمان تجاری-اداری نگین میرداماد

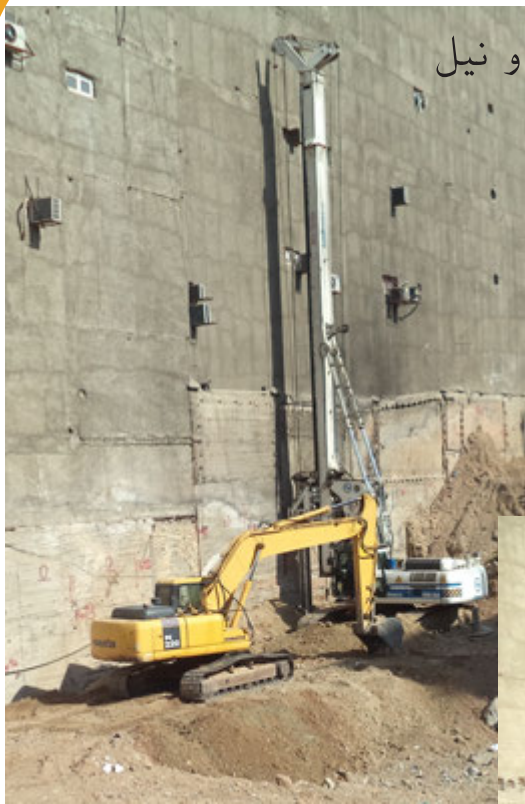

عملیات خاکبرداری، شمع کوبی، اجرای استرند و نیل

عمق بیشینه گود: ۳۰ متر

کارفرما: شرکت ساختمانی معلم

مشاور: شرکت مهندسان مشاور گرانطین

حجم عملیات خاکبرداری: ۷۳۰۰۰ مترمکعب

سطح عملیات تحکیم: ۵۰۰۰ متر مربع

سال ۱۳۹۴



دفتر مرکزی:

تهران، میدان توحید، خیابان ستارخان، خیابان پاتریس لومومبا، بلوار سروناز، کوچه امیری، پلاک ۱۳، کد پستی ۱۴۴۱۸۳۵۸۴۱  
تلفن: ۶۶۴۲۰۶۲۹ - ۶۶۹۳۱۶۲۰ - ۶۶۴۲۰۴۸۷ - ۶۶۹۰۵۶۸۸  
دورنگار: ۳-۶۶۹۳۷۱۰۳

# اطلاعات کلی پروژه های شرکت Project Information



www.saroojpey.com

info@saroojpey.com

طراحی، تامین و اجرای عملیات گود برداری و

سیستم پایدار سازی گود شمال غربی

پروژه اطلس پارس

عملیات تحکیم و پایدارسازی دیواره های موجود گود اطلس پارس

کارفرما: ستاره اطلس

مشاور: شرکت مهندسين مشاور مترا

طراح: شرکت ساروج پی زمین

سطح عملیات تحکیم: ۵۰۰۰ مترمربع

سال ۱۳۹۸



دفتر مرکزی:

تهران، میدان توحید، خیابان ستارخان، خیابان پاتریس لومامبا، بلوار سروناز، کوچه امیری، پلاک ۱۳، کد پستی ۱۴۴۱۸۳۵۸۴۱  
تلفن: ۶۶۴۲۰۶۲۹ - ۶۶۹۳۱۶۲۰ - ۶۶۴۲۰۴۸۷ - ۶۶۹۰۵۶۸۸ دورنگار: ۳-۶۶۹۳۷۱۰۳



# اطلاعات کلی پروژه های شرکت

## Project Information



www.saroojpey.com  
info@saroojpey.com

### پروژه عملیات گودبرداری و تحکیم مجتمع تجاری اداری میرداماد

عملیات خاکبرداری، شمع کوبی، اجرای استرند، نیل و شمع های درجای ۳۶ متری

عمق تقریبی گود: ۳۱ متر

کارفرما: شرکت رویال ساختمان آریا

طراح: شرکت ساروج پی زمین

حجم عملیات خاکبرداری: ۴۵۰۰۰ مترمکعب

سطح عملیات تحکیم: ۵۴۳۰ متر مربع

مبلغ قرارداد: ۳۴ میلیارد ریال

سال ۱۳۹۲

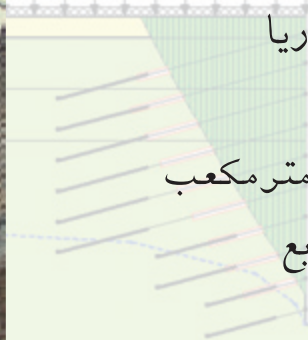

دفتر مرکزی:

تهران، میدان توحید، خیابان ستارخان، خیابان پاتریس لومومبا، بلوار سروناز، کوچه امیری، پلاک ۱۳، کد پستی ۱۴۴۱۸۳۵۸۴۱  
دورنگار: ۶۶۹۳۷۱۰۳ - ۶۶۹۰۵۶۸۸ - ۶۶۴۲۰۴۸۷ - ۶۶۹۳۱۶۲۰ - ۶۶۴۲۰۶۲۹

# اطلاعات کلی پروژه های شرکت

## Project Information



ساروج پی زمین  
(شرکت سهامی خاص)

Sarooj Pey  
Zamin

www.saroojpey.com

info@saroojpey.com

پروژه طراحی و اجرای سیستم پایدارسازی  
دیواره های گود پارکینگ طبقاتی و مرکز  
تجاری جاوید

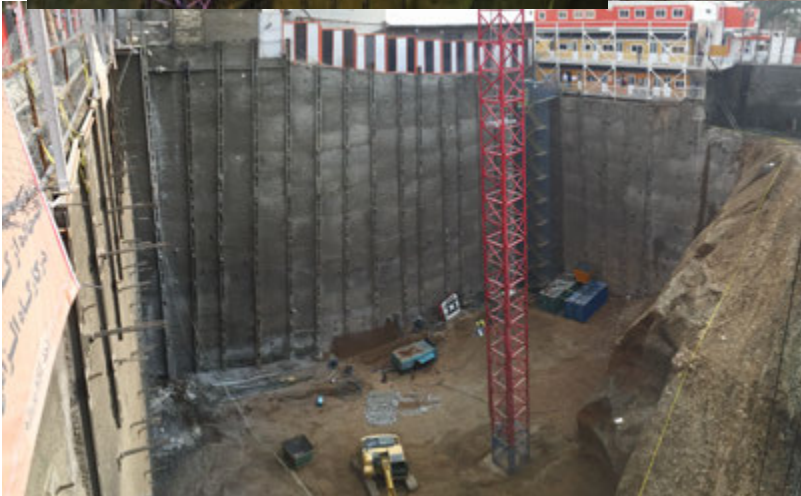

- عملیات شمع کوبی ، اجرای استرند و نیل
- عمق بیشینه گود: ۳۲ متر
- کارفرما: سید محمد هادی هاشمی نظری فرد
- سطح عملیات تحکیم: ۵۱۰۰ متر مربع
- سال ۱۳۹۴

دفتر مرکزی:

تهران، میدان توحید، خیابان ستارخان، خیابان پاتریس لومومبا، بلوار سروناز، کوچه امیری، پلاک ۱۳، کد پستی ۱۴۴۱۸۳۵۸۴۱  
تلفن: ۶۶۴۲۰۶۲۹ - ۶۶۹۳۱۶۲۰ - ۶۶۴۲۰۴۸۷ - ۶۶۹۰۵۶۸۸  
دورنگار: ۶۶۹۳۷۱۰۳



# اطلاعات کلی پروژه های شرکت Project Information



ساروج پی زمین  
(شرکت سهامی خاص) Sarooj Pey Zamin

www.saroojpey.com

info@saroojpey.com

## پروژه عملیات گودبرداری و اجرای سیستم پایدارسازی دائم دیواره های گود پروژه ساختمان تجاری-اداری عماد میرداماد

عملیات خاکبرداری، شمع کوبی، اجرای استرند، نیل و زهکشی دیواره ها و کف

عمق بیشینه گود: ۴۰ متر

کارفرما: شرکت ساختمانی عمران و مسکن آباد دی

حجم عملیات خاکبرداری: ۴۹۵۰۰ مترمکعب

سطح عملیات تحکیم: ۶۲۰۰ متر مربع

مترائز شمع کوبی: ۲۴۰۰ متر

سال ۱۳۹۳



دفتر مرکزی:

تهران، میدان توحید، خیابان ستارخان، خیابان پاتریس لومومبا، بلوار سروناز، کوچه امیری، پلاک ۱۳، کد پستی ۱۴۴۱۸۳۵۸۴۱  
تلفن: ۶۶۴۲۰۶۲۹ - ۶۶۹۳۱۶۲۰ - ۶۶۴۲۰۴۸۷ - ۶۶۹۰۵۶۸۸  
دورنگار: ۳-۶۶۹۳۷۱۰۳

# اطلاعات کلی پروژه های شرکت

## Project Information



www.saroojpey.com  
info@saroojpey.com

عملیات اجرایی گودبرداری و خاکبرداری و رگلاژ سطوح،  
تهیه مصالح و اجرای پایدارسازی پروژه نگین جنت آباد



- کارفرما: شرکت ساختمانی معلم
- پیمانکار: شرکت ساروج پی زمین
- حجم عملیات خاکی: ۱۵,۰۰۰ مترمکعب
- سطح تحکیم: ۱۲۶۰ مترمربع
- عملیات فولادی: ۶۷ تن
- سال: ۱۳۹۸



دفتر مرکزی:

تهران، میدان توحید، خیابان ستارخان، خیابان پاتریس لومامبا، بلوار سروناز، کوچه امیری، پلاک ۱۳، کد پستی ۱۴۴۱۸۳۵۸۴۱  
تلفن: ۶۶۴۲۰۶۲۹ - ۶۶۹۳۱۶۲۰ - ۶۶۴۲۰۴۸۷ - ۶۶۹۰۵۶۸۸ دورنگار: ۶۶۹۳۷۱۰۳



# اطلاعات کلی پروژه های شرکت

## Project Information



ساروج پی زمین  
(شرکت سهامی خاص)

Sarooj Pey  
Zamin

[www.saroojpey.com](http://www.saroojpey.com)

[info@saroojpey.com](mailto:info@saroojpey.com)

پروژه عملیات گودبرداری و اجرای سیستم  
پایدارسازی دیواره های گود پروژه ساختمان  
تجاری-اداری نگین میرداماد (۶۰٪ جنوبی)

عملیات خاکبرداری، شمع کوبی، اجرای استرند و نیل

عمق بیشینه گود: ۳۰ متر

کارفرما: شرکت ساختمانی معلم

حجم خاکبرداری: ۲۰۵۰۰ مترمکعب

سطح عملیات تحکیم: ۲۰۰۰ متر مربع

سال ۱۳۹۷



دفتر مرکزی:

تهران، میدان توحید، خیابان ستارخان، خیابان پاتریس لومومبا، بلوار سروناز، کوچه امیری، پلاک ۱۳، کد پستی ۱۴۴۱۸۳۵۸۴۱  
دورنگار: ۶۶۹۳۷۱۰۳ - ۶۶۹۰۵۶۸۸ - ۶۶۴۲۰۴۸۷ - ۶۶۹۳۱۶۲۰ - ۶۶۴۲۰۶۲۹

# اطلاعات کلی پروژه های شرکت Project Information



www.saroojpey.com

info@saroojpey.com

عملیات طراحی و اجرای زهکشی و ایزولاسیون  
و اجرای پایدارسازی دیواره های گود آرژانتین

طراحی و اجرای پایدارسازی، زهکشی و ایزولاسیون دیواره های گود آرژانتین

عمق بیشینه گود: ۳۰.۵ متر

کارفرما: شرکت بهساز کاشانه تهران

مشاور: شرکت ساروج شمع بتن

حجم عملیات خاکبرداری: ۲۲۰۰۰ مترمکعب

سطح عملیات تحکیم: ۳۶۰۰ مترمربع

سال: ۱۳۹۵ - ۱۳۹۶

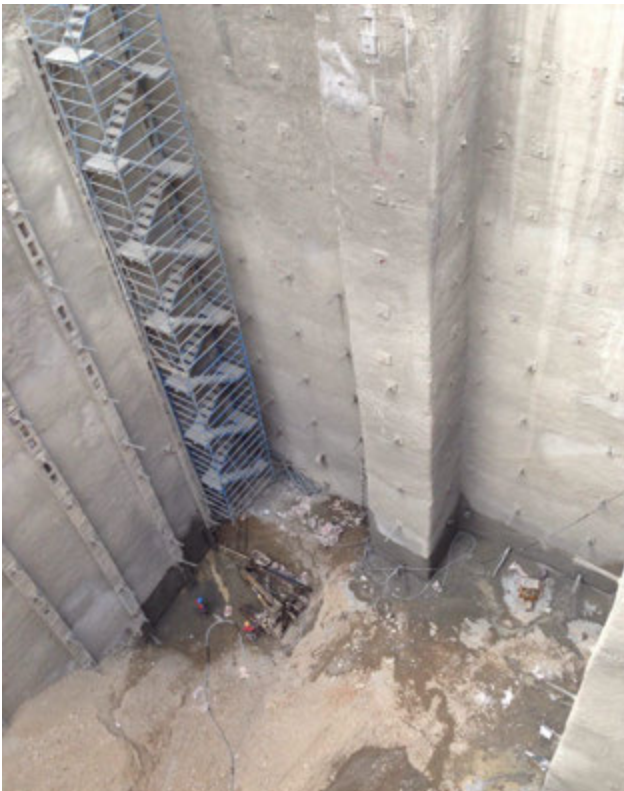

دفتر مرکزی:

تهران، میدان توحید، خیابان ستارخان، خیابان پاتریس لومومبا، بلوار سروناز، کوچه امیری، پلاک ۱۳، کد پستی ۱۴۴۱۸۳۵۸۴۱  
تلفن: ۶۶۴۲۰۶۲۹ - ۶۶۹۳۱۶۲۰ - ۶۶۴۲۰۴۸۷ - ۶۶۹۰۵۶۸۸  
دورنگار: ۶۶۹۳۷۱۰۳



# اطلاعات کلی پروژه های شرکت Project Information



www.saroojpey.com

info@saroojpey.com

## طراحی و اجرای سیستم پایدارسازی دیواره های گود پروژه اطلس پلازا

عملیات تحکیم و پایدارسازی دیواره های موجود گود اطلس پلازا



عمق تقریبی گود پیشین: ۲۵ متر

میزان عمق گود نهایی: ۳۵ متر

کارفرمای اصلی: ستاره اطلس

کارفرما: شرکت بلند پایه

مشاور: مهندسین مشاور هندسه پارس

طراح: شرکت ساروج پی زمین

سطح عملیات تحکیم: ۵۰۰۰ متر مربع

سال ۱۳۹۴



دفتر مرکزی:

تهران، میدان توحید، خیابان ستارخان، خیابان پاتریس لومومبا، بلوار سروناز، کوچه امیری، پلاک ۱۳، کد پستی ۱۴۴۱۸۳۵۸۴۱  
تلفن: ۶۶۴۲۰۶۲۹ - ۶۶۹۳۱۶۲۰ - ۶۶۴۲۰۴۸۷ - ۶۶۹۰۵۶۸۸  
دورنگار: ۶۶۹۳۷۱۰۳



# اطلاعات کلی پروژه های شرکت

## Project Information



ساروج پی زمین  
(شرکت سهامی خاص) Sarooj Pey Zamin

[www.saroojpey.com](http://www.saroojpey.com)

[info@saroojpey.com](mailto:info@saroojpey.com)

### عملیات طراحی و اجرای سیستم پایدارسازی گود خیابان خوارزمی

عمق بیشینه گود: ۲۰ متر

کارفرما: آقای امیرعباس آرمند و حسین رضوانی

سطح عملیات تحکیم: ۳۵۰۰ متر مربع

سال ۱۳۹۶-۱۳۹۷



دفتر مرکزی:

تهران، میدان توحید، خیابان ستارخان، خیابان پاتریس لومومبا، بلوار سروناز، کوچه امیری، پلاک ۱۳، کد پستی ۱۴۴۱۸۳۵۸۴۱  
تلفن: ۶۶۴۲۰۶۲۹ - ۶۶۹۳۱۶۲۰ - ۶۶۴۲۰۴۸۷ - ۶۶۹۰۵۶۸۸  
دورنگار: ۳-۶۶۹۳۷۱۰۳

# اطلاعات کلی پروژه های شرکت

## Project Information



www.saroojpey.com

info@saroojpey.com

طراحی و اجرای پایدارسازی گود پروژه مجتمع  
آموزشی، پژوهشی و درمانی رویان



طراحی و اجرای پایدارسازی دیواره ها شامل:

مش و شاتکریت، انکراژ و نیلینگ

عمق بیشینه گود: ۲۱ متر

کارفرما: شرکت مهندسين مشاور گنو

سطح عملیات تحکیم: ۹۰۰۰ متر مربع

سال ۱۳۹۴



دفتر مرکزی:

تهران، میدان توحید، خیابان ستارخان، خیابان پاتریس لومومبا، بلوار سروناز، کوچه امیری، پلاک ۱۳، کد پستی ۱۴۴۱۸۳۵۸۴۱  
تلفن: ۶۶۴۲۰۶۲۹ - ۶۶۹۳۱۶۲۰ - ۶۶۴۲۰۴۸۷ - ۶۶۹۰۵۶۸۸  
دورنگار: ۶۶۹۳۷۱۰۳



# اطلاعات کلی پروژه های شرکت

## Project Information



www.saroojpey.com

info@saroojpey.com

پروژه عملیات گودبرداری و تحکیم ساختمان  
همایش پروژه شیان موسسه آموزشی کشتیرانی

عملیات خاکبرداری و اجرای نیل

عمق تقریبی گود: ۱۶ متر

کارفرما: موسسه آموزشی کشتیرانی ج.ا.ا.

حجم عملیات خاکبرداری: ۳۰۰۰۰ مترمکعب

سطح عملیات تحکیم: ۳۰۰۰ متر مربع

مبلغ قرارداد: ۱۲ میلیارد ریال

سال ۱۳۹۳



دفتر مرکزی:

تهران، میدان توحید، خیابان ستارخان، خیابان پاتریس لومومبا، بلوار سروناز، کوچه امیری، پلاک ۱۳، کد پستی ۱۴۴۱۸۳۵۸۴۱

دورنگار: ۶۶۹۳۷۱۰۳

تلفن: ۶۶۴۲۰۶۲۹ - ۶۶۹۳۱۶۲۰ - ۶۶۴۲۰۴۸۷ - ۶۶۹۰۵۶۸۸

# اطلاعات کلی پروژه های شرکت Project Information



www.saroojpey.com  
info@saroojpey.com

## طراحی و اجرای عملیات پایدارسازی دیواره های گود مجتمع گردشگری و پارک آبی الماس اراک

عملیات خاکبرداری و اجرای نیل

عمق تقریبی گود: ۱۶ متر

کارفرما: شرکت صنایع آذرآب

حجم عملیات خاکریزی و خاکبرداری جهت ایجاد سکو: ۶۰۰۰ مترمکعب

سطح عملیات تحکیم: ۳۷۰۰ متر مربع

مبلغ قرارداد: ۱۳۲ میلیارد ریال

سال ۱۴۰۲-۳



دفتر مرکزی:

تهران، میدان توحید، خیابان ستارخان، خیابان پاتریس لومومبا، بلوار سروناز، کوچه امیری، پلاک ۱۳، کد پستی ۱۴۴۱۸۳۵۸۴۱  
تلفن: ۶۶۴۲۰۶۲۹ - ۶۶۹۳۱۶۲۰ - ۶۶۴۲۰۴۸۷ - ۶۶۹۰۵۶۸۸  
دورنگار: ۶۶۹۳۷۱۰۳



# اطلاعات کلی پروژه های شرکت

## Project Information



www.saroojpey.com  
info@saroojpey.com

### پروژه عملیات گودبرداری و تحکیم مجتمع تجاری اداری ملاصدرا

عملیات خاکبرداری ، شمع کوبی ، اجرای استرند، نیل و شمع های درجای ۲۲ متری

عمق تقریبی گود: ۱۸ متر

کارفرما: تدبیر عمران جم

طراح : شرکت ساروج پی زمین

حجم عملیات خاکبرداری : ۸۵۰۰ مترمکعب

سطح عملیات تحکیم: ۲۰۰۰ متر مربع

مبلغ قرارداد: ۱۵ میلیارد ریال

سال ۱۳۹۳



دفتر مرکزی:

تهران، میدان توحید، خیابان ستارخان، خیابان پاتریس لومومبا، بلوار سروناز، کوچه امیری، پلاک ۱۳، کد پستی ۱۴۴۱۸۳۵۸۴۱  
دورنگار: ۶۶۹۳۷۱۰۳ - ۶۶۹۰۵۶۸۸ - ۶۶۴۲۰۴۸۷ - ۶۶۹۳۱۶۲۰ - ۶۶۴۲۰۶۲۹ - تلفن:

# اطلاعات کلی پروژه های شرکت

## Project Information



www.saroojpey.com  
info@saroojpey.com

عملیات خاکبرداری و پایدارسازی دیواره های  
گود پروژه مسکونی صفائیه یزد (آقای صادقیان)

کارفرما: آقای صادقیان

طراح و پیمانکار: شرکت ساروج پی زمین

حجم عملیات خاکی: ۳۰,۰۰۰ مترمکعب

سطح تحکیم: ۱۱۸۵ مترمربع

متراز نیلینگ و انکراژ: ۲۸۸۵ طول

سال: ۱۳۹۸



دفتر مرکزی:

تهران، میدان توحید، خیابان ستارخان، خیابان پاتریس لومامبا، بلوار سروناز، کوچه امیری، پلاک ۱۳، کد پستی ۱۴۴۱۸۳۵۸۴۱  
تلفن: ۶۶۴۲۰۶۲۹ - ۶۶۹۳۱۶۲۰ - ۶۶۴۲۰۴۸۷ - ۶۶۹۰۵۶۸۸ دورنگار: ۶۶۹۳۷۱۰۳



# اطلاعات کلی پروژه های شرکت

## Project Information



ساروج پی زمین  
(شرکت سهامی خاص)  
Sarooj Pey  
Zamin  
www.saroojpey.com  
info@saroojpey.com

### عملیات گودبرداری، طراحی، تهیه مصالح، و اجرای تحکیم و پایدارسازی دیواره های گود پروژه دشتی

عملیات خاکبرداری، اجرای مش و شاتکریت، و نیلینگ

عمق بیشینه گود: ۱۶ متر

کارفرما: شرکت عمران گستر بصیر تهران

مشاور: شرکت مهندسين مشاور آرانیک ساین

حجم عملیات خاکبرداری: ۱۶۰۰۰ مترمکعب

سطح عملیات تحکیم: ۱۹۰۰ متر مربع

سال ۱۳۹۵



دفتر مرکزی:

تهران، میدان توحید، خیابان ستارخان، خیابان پاتریس لومومبا، بلوار سروناز، کوچه امیری، پلاک ۱۳، کد پستی ۱۴۴۱۸۳۵۸۴۱  
تلفن: ۶۶۴۲۰۶۲۹ - ۶۶۹۳۱۶۲۰ - ۶۶۴۲۰۴۸۷ - ۶۶۹۰۵۶۸۸  
دورنگار: ۳-۶۶۹۳۷۱۰۳

# اطلاعات کلی پروژه های شرکت Project Information



ساروج پی زمین  
(شرکت سهامی خاص) Sarooj Pey Zamin

www.saroojpey.com

info@saroojpey.com

## عملیات گودبرداری ، تحکیم و تثبیت (Anchor & Nailing) خاک پروژه

### ساختمان گاندی

عملیات خاکبرداری ، شمع کوبی ، میخکوبی و اجرای شمع های درجای ۱۵ متری

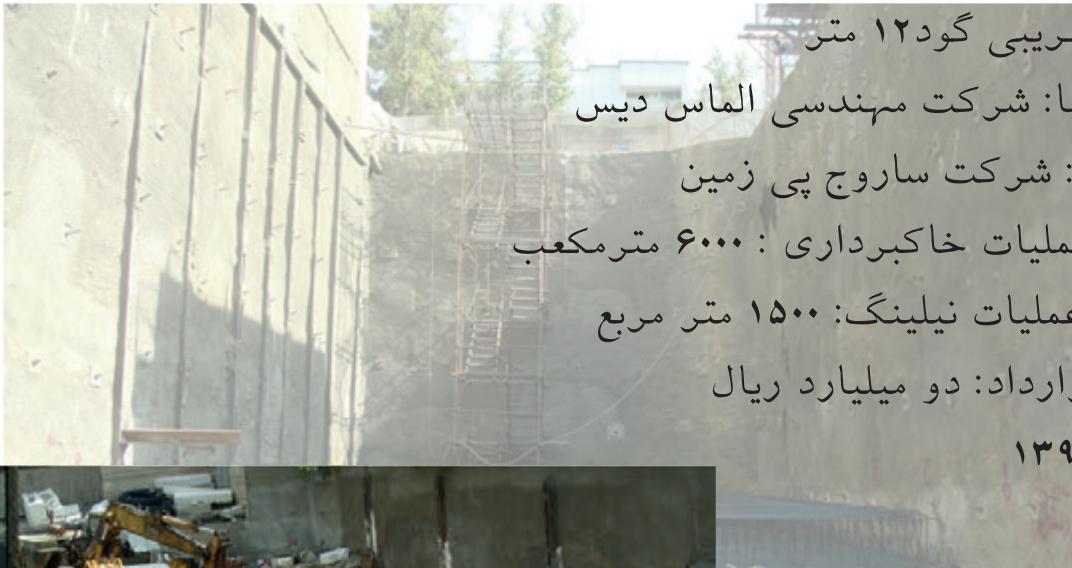

عمق تقریبی گود ۱۲ متر

کارفرما: شرکت مهندسی الماس دیس

طراح: شرکت ساروج پی زمین

حجم عملیات خاکبرداری: ۶۰۰۰ مترمکعب

سطح عملیات نیلینگ: ۱۵۰۰ متر مربع

مبلغ قرارداد: دو میلیارد ریال

سال ۱۳۹۱



دفتر مرکزی:

تهران، میدان توحید، خیابان ستارخان، خیابان پاتریس لومومبا، بلوار سروناز، کوچه امیری، پلاک ۱۳، کد پستی ۱۴۱۸۳۵۸۴۱  
تلفن: ۶۶۴۲۰۶۲۹ - ۶۶۹۳۱۶۲۰ - ۶۶۴۲۰۴۸۷ - ۶۶۹۰۵۶۸۸  
دورنگار: ۶۶۹۳۷۱۰۳



# اطلاعات کلی پروژه های شرکت

## Project Information



www.saroojpey.com

info@saroojpey.com

اجرای عملیات خاکبرداری و تثبیت جداره های

خاک گود ساختمان بلوار شهرزاد شرکت توسعه سینا

عملیات خاکبرداری، پایدارسازی و اجرای نیل

عمق تقریبی گود: ۱۰ متر

کارفرما: شرکت توسعه سینا

طراح: شرکت ساروج پی زمین

حجم عملیات خاکبرداری: ۵۲۰۰ مترمکعب

مبلغ قرارداد: ۴ میلیارد ریال

سال ۱۳۹۳



15-Sep-14-23:22

دفتر مرکزی:

تهران، میدان توحید، خیابان ستارخان، خیابان پاتریس لومومبا، بلوار سروناز، کوچه امیری، پلاک ۱۳، کد پستی ۱۴۴۱۸۳۵۸۴۱  
دورنگار: ۶۶۹۳۷۱۰۳ - ۶۶۹۰۵۶۸۸ - ۶۶۴۲۰۴۸۷ - ۶۶۹۳۱۶۲۰ - ۶۶۴۲۰۶۲۹

# اطلاعات کلی پروژه های شرکت Project Information



www.saroojpey.com  
info@saroojpey.com

عملیات گودبرداری ، تحکیم و تثبیت  
(Anchor & Nailing) خاک پروژه

ساختمان مرکزی بانک کارآفرین

عملیات خاکبرداری ، شمع کوبی ، میخکوبی و اجرای شمع های درجای ۱۵ متری

عمق تقریبی ۲۰ متر

کارفرما: شرکت ابنیه گستر کارآفرین

مشاور: شرکت مهندسین مشاور گنو

حجم عملیات خاکبرداری : ۱۷۰۰۰ مترمکعب

سطح عملیات نیلینگ: ۲۴۰۰ متر مربع

مبلغ قرارداد: شش میلیارد و ششصد میلیون ریال

سال ۱۳۹۰-۱۳۸۹

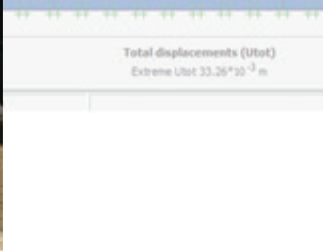

دفتر مرکزی:

تهران، میدان توحید، خیابان ستارخان، خیابان پاتریس لومومبا، بلوار سروناز، کوچه امیری، پلاک ۱۳، کد پستی ۱۴۴۱۸۳۵۸۴۱  
تلفن: ۶۶۴۲۰۶۲۹ - ۶۶۹۳۱۶۲۰ - ۶۶۴۲۰۴۸۷ - ۶۶۹۰۵۶۸۸  
دورنگار: ۶۶۹۳۷۱۰۳



# اطلاعات کلی پروژه های شرکت Project Information



ساروج پی زمین  
(شرکت سهامی خاص) Sarooj Pey Zamin

www.saroojpey.com

info@saroojpey.com

عملیات گودبرداری ، تحکیم و تثبیت  
(Anchor & Nailing) خاک پروژه

ساختمان مرکزی بانک کارآفرین

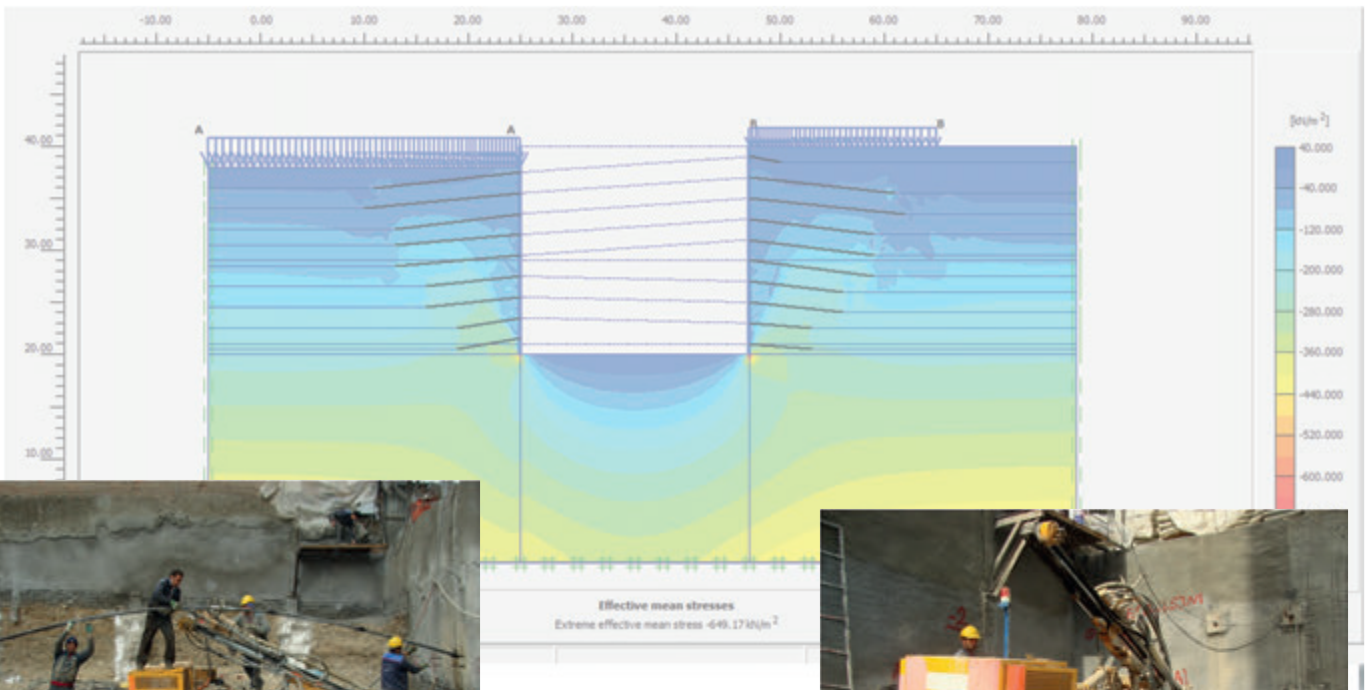

دفتر مرکزی:

تهران، میدان توحید، خیابان ستارخان، خیابان پاتریس لومومبا، بلوار سروناز، کوچه امیری، پلاک ۱۳، کد پستی ۱۴۴۱۸۳۵۸۴۱  
تلفن: ۶۶۴۲۰۶۲۹ - ۶۶۹۳۱۶۲۰ - ۶۶۴۲۰۴۸۷ - ۶۶۹۰۵۶۸۸ دورنگار: ۶۶۹۳۷۱۰۳



# اطلاعات کلی پروژه های شرکت Project Information



ساروج پی زمین  
(شرکت سهامی خاص) Sarooj Pey Zamin

[www.saroojpey.com](http://www.saroojpey.com)

[info@saroojpey.com](mailto:info@saroojpey.com)

عملیات گودبرداری ، تحکیم و تثبیت

(Anchor & Nailing) خاک پروژه

ساختمان مرکزی بانک کارآفرین



دفتر مرکزی:

تهران، میدان توحید، خیابان ستارخان، خیابان پاتریس لومومبا، بلوار سروناز، کوچه امیری، پلاک ۱۳، کد پستی ۱۴۴۱۸۳۵۸۴۱  
تلفن: ۶۶۴۲۰۶۲۹ - ۶۶۹۳۱۶۲۰ - ۶۶۴۲۰۴۸۷ - ۶۶۹۰۵۶۸۸ دورنگار: ۳-۶۶۹۳۷۱۰۳

# اطلاعات کلی پروژه های شرکت Project Information



www.saroojpey.com  
info@saroojpey.com

## پروژه عملیات گودبرداری و تحکیم ساختمان بانک خاورمیانه شعبه الهیه

عملیات خاکبرداری ، شمع کوبی ، میخکوبی و اجرای شمع های درجای ۱۵ متری  
عمق تقریبی گود ۱۳.۱۵ متر  
کارفرما: بانک خاور میانه  
طراح : شرکت ساروج پی زمین  
حجم عملیات خاکبرداری : ۶۰۰۰ متر مکعب  
سطح عملیات نیلینگ: ۱۵۰۰ متر مربع  
مبلغ قرارداد: چهار میلیارد ریال  
سال ۱۳۹۲



دفتر مرکزی:

تهران، میدان توحید، خیابان ستارخان، خیابان پاتریس لومومبا، بلوار سروناز، کوچه امیری، پلاک ۱۳، کد پستی ۱۴۴۱۸۳۵۸۴۱  
دورنگار: ۶۶۹۳۷۱۰۳ - ۶۶۹۰۵۶۸۸ - ۶۶۴۲۰۴۸۷ - ۶۶۹۳۱۶۲۰ - ۶۶۴۲۰۶۲۹ - ۶۶۴۲۰۶۲۹



# اطلاعات کلی پروژه های شرکت Project Information



www.saroojpey.com  
info@saroojpey.com

## عملیات گودبرداری ، تحکیم و تثبیت (Anchor & Nailing) خاک پروژه

### الماس دروس

عملیات خاکبرداری ، شمع کوبی ، میخکوبی و اجرای شمع های درجای ۱۵ متری



عمق تقریبی گود: ۱۲ متر

کارفرما: شرکت مهندسی الماس دیس

طراح : شرکت ساروج پی زمین

حجم عملیات خاکبرداری : ۱۴۰۰۰ مترمکعب

سطح عملیات نیلینگ: ۱۷۴۰ متر مربع

مبلغ قرارداد: چهار میلیارد ریال

سال ۱۳۹۱



دفتر مرکزی:

تهران، میدان توحید، خیابان ستارخان، خیابان پاتریس لومومبا، بلوار سروناز، کوچه امیری، پلاک ۱۳، کد پستی ۱۴۴۱۸۳۵۸۴۱  
تلفن: ۶۶۴۲۰۶۲۹ - ۶۶۹۳۱۶۲۰ - ۶۶۴۲۰۴۸۷ - ۶۶۹۰۵۶۸۸  
دورنگار: ۶۶۹۳۷۱۰۳



# اطلاعات کلی پروژه های شرکت

## Project Information



www.saroojpey.com  
info@saroojpey.com

طراحی گودبرداری به روش **Nailing**  
برای ایستگاه A4-4 متروی تهران

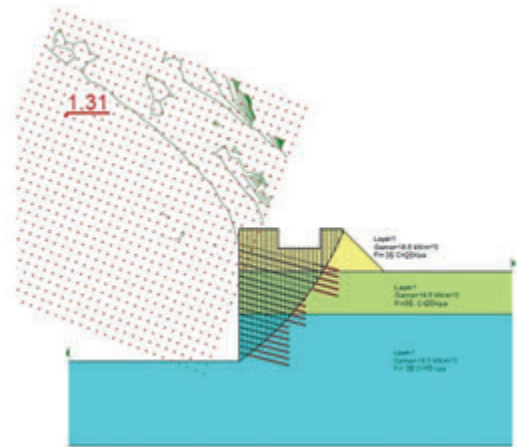
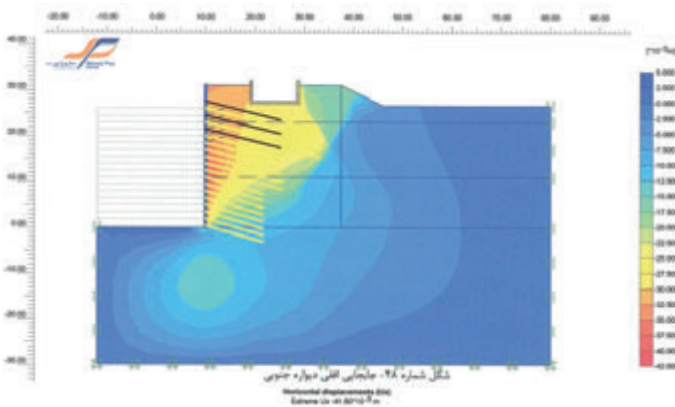

دفتر مرکزی:

تهران، میدان توحید، خیابان ستارخان، خیابان پاتریس لومومبا، بلوار سروناز، کوچه امیری، پلاک ۱۳، کد پستی ۱۴۴۱۸۳۵۸۴۱  
دورنگار: ۶۶۹۳۷۱۰۳ - ۶۶۹۰۵۶۸۸ - ۶۶۴۲۰۴۸۷ - ۶۶۹۳۱۶۲۰ - ۶۶۴۲۰۶۲۹: تلفن

# اطلاعات کلی پروژه های شرکت Project Information



www.saroojpey.com

info@saroojpey.com

طراحی، خاکبرداری و پایدارسازی دیواره های  
گود ساختمان هانری کربن

طراحی، خاکبرداری و پایدارسازی دیواره های گود ساختمان هانری کربن

کارفرما: سرکار خانم مهندس مهسا مجیدی

پیمانکار: شرکت فنی مهندسی ساروج پی زمین

سطح تحکیم: ۲۰۰ مترمربع

سال ۱۴۰۰



دفتر مرکزی:

تهران، میدان توحید، خیابان ستارخان، خیابان پاتریس لومامبا، بلوار سروناز، کوچه امیری، پلاک ۱۳، کد پستی ۱۴۴۱۸۳۵۸۴۱  
تلفن: ۶۶۴۲۰۶۲۹ - ۶۶۹۳۱۶۲۰ - ۶۶۴۲۰۴۸۷ - ۶۶۹۰۵۶۸۸ دورنگار: ۶۶۹۳۷۱۰۳

# اطلاعات کلی پروژه های شرکت Project Information



www.saroojpey.com  
info@saroojpey.com

## عملیات گودبرداری و پایدارسازی گود پروژه ویستا (جاوید ۱۶)

عملیات گودبرداری و پایدارسازی گود پروژه ویستا (جاوید ۱۶)

کارفرما: جناب آقای سید محمد هاشمی

سطح عملیات تحکیم: ۶۰۰ مترمربع

سال ۱۴۰۰



دفتر مرکزی:

تهران، میدان توحید، خیابان ستارخان، خیابان پاتریس لومامبا، بلوار سروناز، کوچه امیری، پلاک ۱۳، کد پستی ۱۴۴۱۸۳۵۸۴۱  
تلفن: ۶۶۴۲۰۶۲۹ - ۶۶۹۳۱۶۲۰ - ۶۶۴۲۰۴۸۷ - ۶۶۹۰۵۶۸۸ دورنگار: ۶۶۹۳۷۱۰۳



# اطلاعات کلی پروژه های شرکت

## Project Information



www.saroojpey.com  
info@saroojpey.com

### پروژه عملیات خاکبرداری و پایدارسازی دیواره های گود و لنجک

کارفرما: شرکت رویال ساختمان آریا

پیمانکار: شرکت ساروج پی زمین

حجم عملیات خاکبرداری: ۲۵۰۰ مترمکعب

سطح عملیات تحکیم: ۳۴۴ مترمربع

عملیات فولادی: ۲۶ تن

سال ۱۳۹۸



دفتر مرکزی:

تهران، میدان توحید، خیابان ستارخان، خیابان پاتریس لومامبا، بلوار سروناز، کوچه امیری، پلاک ۱۳، کد پستی ۱۴۴۱۸۳۵۸۴۱  
تلفن: ۶۶۴۲۰۶۲۹ - ۶۶۹۳۱۶۲۰ - ۶۶۴۲۰۴۸۷ - ۶۶۹۰۵۶۸۸ دورنگار: ۶۶۹۳۷۱۰۳

# پروژه های بهسازی خاک و تثبیت بستر

## Soil improvement & substrate stabilization

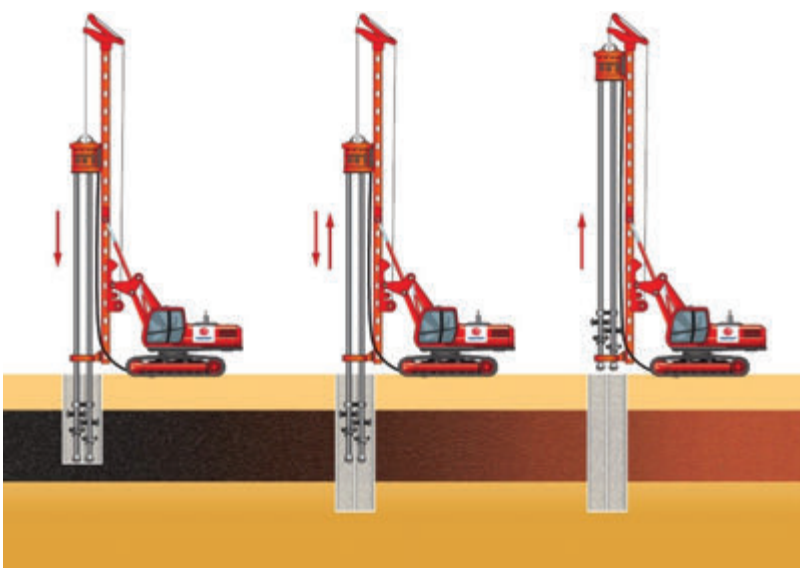
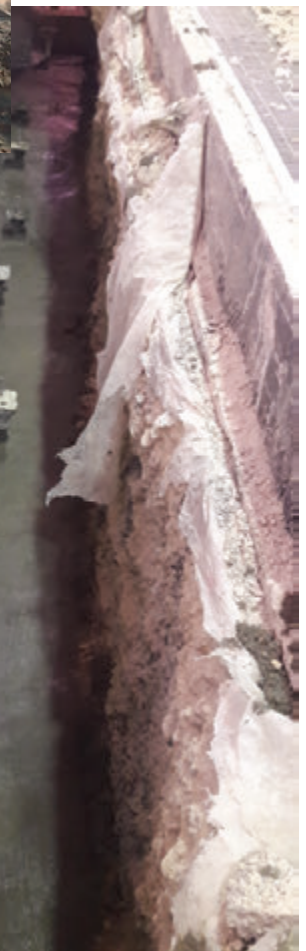



# اطلاعات کلی پروژه های شرکت Project Information



ساروج پی زمین  
(شرکت سهامی خاص) Sarooj Pey Zamin

www.saroojpey.com

info@saroojpey.com

## اجرای عملیات جت گروتینگ تبریز

اجرای عملیات جت گروتینگ شفت ورودی غربی دستگاه حفار تونل (TBM) خط ۲

قطار شهری تبریز

مغزه گیری از ستون های جت گروتینگ

کارفرما: شرکت مهندسی رهاب

نظارت: مهندسین مشاور ایمن سازان

مترای جت گروتینگ: ۲۰۰۰ متر

سال ۱۳۹۱



دفتر مرکزی:

تهران، میدان توحید، خیابان ستارخان، خیابان پاتریس لومومبا، بلوار سروناز، کوچه امیری، پلاک ۱۳، کد پستی ۱۴۴۱۸۳۵۸۴۱  
تلفن: ۶۶۴۲۰۶۲۹ - ۶۶۹۳۱۶۲۰ - ۶۶۴۲۰۴۸۷ - ۶۶۹۰۵۶۸۸  
دورنگار: ۶۶۹۳۷۱۰۳



# اطلاعات کلی پروژه های شرکت Project Information



ساروج پی زمین  
(شرکت سهامی خاص)

Sarooj Pey  
Zamin

[www.saroojpey.com](http://www.saroojpey.com)

[info@saroojpey.com](mailto:info@saroojpey.com)

## عملیات جت گروتینگ بندرعباس

اجرای عملیات جت گروتینگ جهت پایدارسازی دیواره های گود ساختمان

مرکزی بیمه پاسارگاد بندرعباس

□ کارفرما: بیمه پاسارگاد

□ متراژ جت گروتینگ: ۱۰۰۰ متر

□ سال ۱۴۰۰



دفتر مرکزی:

تهران، میدان توحید، خیابان ستارخان، خیابان پاتریس لومومبا، بلوار سروناز، کوچه امیری، پلاک ۱۳، کد پستی ۱۴۴۱۸۳۵۸۴۱  
دورنگار: ۶۶۹۳۷۱۰۳ - ۶۶۹۰۵۶۸۸ - ۶۶۴۲۰۴۸۷ - ۶۶۹۳۱۶۲۰ - ۶۶۴۲۰۶۲۹

# اطلاعات کلی پروژه های شرکت Project Information



ساروج پی زمین  
(شرکت سهامی خاص)

Sarooj Pey  
Zamin

[www.saroojpey.com](http://www.saroojpey.com)

[info@saroojpey.com](mailto:info@saroojpey.com)

## عملیات جت گروتینگ مشهد

اجرای عملیات جت گروتینگ جهت بهسازی بستر مخزن آب ملک آباد مشهد

□ کارفرما: شرکت آب و فاضلاب مشهد

□ متراژ جت گروتینگ: ۱۲۰۰ متر

□ سال ۱۳۹۹



دفتر مرکزی:

تهران، میدان توحید، خیابان ستارخان، خیابان پاتریس لومومبا، بلوار سروناز، کوچه امیری، پلاک ۱۳، کد پستی ۱۴۴۱۸۳۵۸۴۱  
دورنگار: ۶۶۹۳۷۱۰۳ - ۶۶۹۰۵۶۸۸ - ۶۶۴۲۰۴۸۷ - ۶۶۹۳۱۶۲۰ - ۶۶۴۲۰۶۲۹: تلفن



# اطلاعات کلی پروژه های شرکت Project Information



www.saroojpey.com

info@saroojpey.com

## پروژه تحکیم بستر پروژه مسکونی شهید صیاد شیرازی - شهریار

کارفرما: شرکت شالوده های عمیق عمران (شمع)

متراژ جت گروتینگ آزمایشی: ۵۰ متر

متراژ جت گروتینگ مورد نیاز: ۱۷۰۰۰ متر

سال ۱۳۹۵



دفتر مرکزی:

تهران، میدان توحید، خیابان ستارخان، خیابان پاتریس لومومبا، بلوار سروناز، کوچه امیری، پلاک ۱۳، کد پستی ۱۴۴۱۸۳۵۸۴۱

دورنگار: ۶۶۹۳۷۱۰۳

تلفن: ۶۶۴۲۰۶۲۹ - ۶۶۹۳۱۶۲۰ - ۶۶۴۲۰۴۸۷ - ۶۶۹۰۵۶۸۸



# اطلاعات کلی پروژه های شرکت Project Information



www.saroojpey.com

info@saroojpey.com

مطالعات ژئوتکنیک - مهندسی و خرید و  
اجرای بهسازی پی ساختمان های فاز ۱۹ عسلویه

□ عملیات مطالعات ژئوتکنیک - مهندسی - خرید و اجرای بهسازی پی  
ساختمان های indoor و ۲ Canteen و Vehicle Maintenance Warehouse

فاز ۱۹ عسلویه

□ کارفرما: شرکت پتروپارس ایران

□ سال: ۱۳۹۵ - ۱۳۹۶



دفتر مرکزی:

تهران، میدان توحید، خیابان ستارخان، خیابان پاتریس لومومبا، بلوار سروناز، کوچه امیری، پلاک ۱۳، کد پستی ۱۴۴۱۸۳۵۸۴۱  
تلفن: ۶۶۴۲۰۶۲۹ - ۶۶۹۳۱۶۲۰ - ۶۶۴۲۰۴۸۷ - ۶۶۹۰۵۶۸۸ دورنگار: ۶۶۹۳۷۱۰۳

# اطلاعات کلی پروژه های شرکت Project Information



www.saroojpey.com  
info@saroojpey.com

## پروژه عملیات تزریق تحکیمی زیر پایه پل آرپاچای (راه آهن تهران-میانه)

عملیات حفاری و تزریق تحکیمی

کارفرما: وزارت راه و شهرسازی، معاونت ساخت و توسعه راه آهن (شرکت ویسا)

مشاور: مهندسین مشاور پاسیلو (مهندسین مشاور هگزا)

طول کل تزریق تحکیمی: ۴۰۰۰ متر

تناژ کل تزریق سیمان: ۱۱۰۰ تن

مبلغ قرارداد: ده میلیارد ریال

سال ۹۸-۱۳۹۷

RUN	DEPTH		CR	RAD
	FROM	TO		
9	8.00	9.00	100	-
10	9.00	10.00	100	4-
11	10.00	11.00	100	25
12	11.00	12.00	100	-
13	12.00	13.00	100	-



دفتر مرکزی:

تهران، میدان توحید، خیابان ستارخان، خیابان پاتریس لومومبا، بلوار سروناز، کوچه امیری، پلاک ۱۳، کد پستی ۱۴۴۱۸۳۵۸۴۱  
تلفن: ۶۶۴۲۰۶۲۹ - ۶۶۹۳۱۶۲۰ - ۶۶۴۲۰۴۸۷ - ۶۶۹۰۵۶۸۸  
دورنگار: ۳-۰۳۷۱۰۳۶۶۹



# اطلاعات کلی پروژه های شرکت Project Information



ساروج پی زمین  
(شرکت سهامی خاص) Sarooj Pey Zamin

www.saroojpey.com

info@saroojpey.com

پروژه عملیات احداث شفت ورودی (غربی)  
دستگاه حفار خط ۲ قطار شهری تبریز

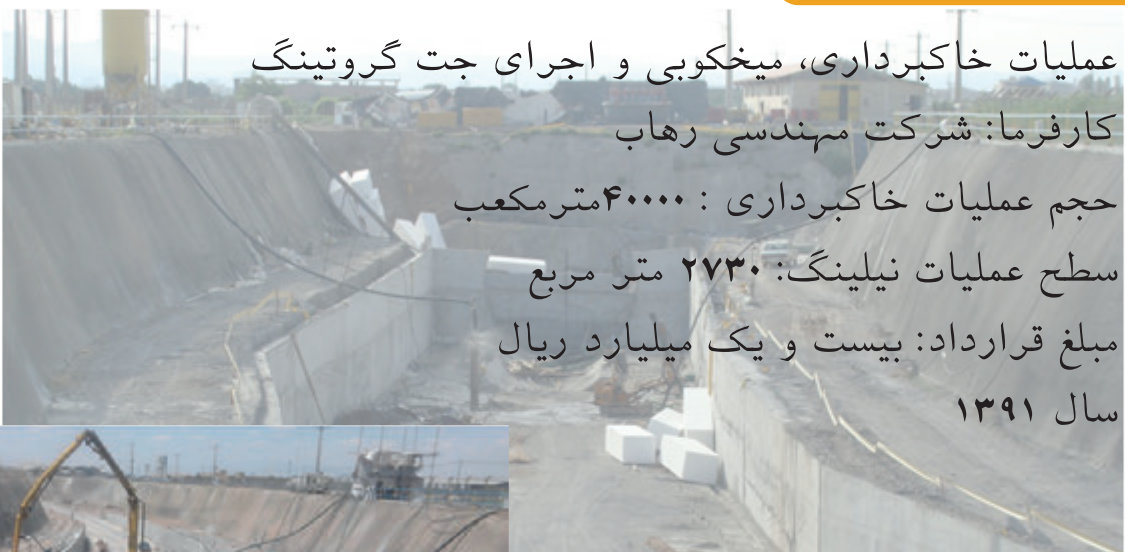

عملیات خاکبرداری، میخکوبی و اجرای جت گروتینگ  
کارفرما: شرکت مهندسی رهاب  
حجم عملیات خاکبرداری: ۴۰۰۰۰ مترمکعب  
سطح عملیات نیلینگ: ۲۷۳۰ متر مربع  
مبلغ قرارداد: بیست و یک میلیارد ریال  
سال ۱۳۹۱



14/06/12 09:43

دفتر مرکزی:

تهران، میدان توحید، خیابان ستارخان، خیابان پاتریس لومومبا، بلوار سروناز، کوچه امیری، پلاک ۱۳، کد پستی ۱۴۴۱۸۳۵۸۴۱  
تلفن: ۶۶۴۲۰۶۲۹ - ۶۶۹۳۱۶۲۰ - ۶۶۴۲۰۴۸۷ - ۶۶۹۰۵۶۸۸  
دورنگار: ۶۶۹۳۷۱۰۳



# اطلاعات کلی پروژه های شرکت Project Information



www.saroojpey.com

info@saroojpey.com

## پروژه تحکیم بستر پروژه مسکونی شهید صیاد شیرازی - شهریار

کارفرما: شرکت شالوده های عمیق عمران (شمع)

مترای جت گروتینگ آزمایشی: ۵۰ متر

مترای جت گروتینگ مورد نیاز: ۱۷۰۰۰ متر

سال ۱۳۹۵



دفتر مرکزی:

تهران، میدان توحید، خیابان ستارخان، خیابان پاتریس لومومبا، بلوار سروناز، کوچه امیری، پلاک ۱۳، کد پستی ۱۴۴۱۸۳۵۸۴۱  
تلفن: ۶۶۴۲۰۶۲۹ - ۶۶۹۳۱۶۲۰ - ۶۶۴۲۰۴۸۷ - ۶۶۹۰۵۶۸۸  
دورنگار: ۶۶۹۳۷۱۰۳





# اطلاعات کلی پروژه های شرکت Project Information



ساروج پی زمین  
(شرکت سهامی خاص) Sarooj Pey Zamin

[www.saroojpey.com](http://www.saroojpey.com)

[info@saroojpey.com](mailto:info@saroojpey.com)

## عملیات حفاری تونل انحراف و ترانشه سرریز سد پیغام چای کلیبر

عملیات حفاری تونل انحراف و سرریز سد پیغام چای کلیبر

کارفرما: شرکت جهاد نصر آذربایجان شرقی

مشاور: مهندسین مشاور نهاد آب

سال ۱۳۸۵ تا ۱۳۸۶



دفتر مرکزی:

تهران، میدان توحید، خیابان ستارخان، خیابان پاتریس لومومبا، بلوار سروناز، کوچه امیری، پلاک ۱۳، کد پستی ۱۴۴۱۸۳۵۸۴۱  
تلفن: ۶۶۴۲۰۶۲۹ - ۶۶۹۳۱۶۲۰ - ۶۶۴۲۰۴۸۷ - ۶۶۹۰۵۶۸۸  
دورنگار: ۶۶۹۳۷۱۰۳



# اطلاعات کلی پروژه های شرکت

## Project Information



www.saroojpey.com  
info@saroojpey.com

### مرمت تونل آبرسان سد طالقان □ زیاران به طول ۹ کیلومتر

- عملیات حفاری ژئوتکنیکی در سراسر تونل
- انجام آزمایش های مکانیک سنگ بر روی نمونه های اخذ شده
- تزریق های تماسی تحکیمی در مقاطع مورد نیاز
- عملیات پوشش فولادی **Steel Lining**
- نصب دریچه تونل دسترسی به تونل اصلی
- حفاری تونل دسترسی به طول ۷۰ متر به سطح مقطع ۶.۵ متر
- کارفرما : شرکت سابیر
- کارفرمای اصلی : آب منطقه ای استان تهران
- مشاور : مهندسین مشاور لار
- سال ۱۳۸۳-۱۳۸۴



دفتر مرکزی:

تهران، میدان توحید، خیابان ستارخان، خیابان پاتریس لومومبا، بلوار سروناز، کوچه امیری، پلاک ۱۳، کد پستی ۱۴۴۱۸۳۵۸۴  
تلفن: ۶۶۴۲۰۶۲۹ - ۶۶۹۳۱۶۲۰ - ۶۶۴۲۰۴۸۷ - ۶۶۹۰۵۶۸۸  
دورنگار: ۶۶۹۳۷۱۰۳

# پروژه های فورپولینگ (طاق چتری) Forepoling projects





# اطلاعات کلی پروژه های شرکت Project Information



ساروج پی زمین  
(شرکت سهامی خاص) Sarooj Pey Zamin

[www.saroojpey.com](http://www.saroojpey.com)

[info@saroojpey.com](mailto:info@saroojpey.com)

## عبور از محدوده ریزش شهران - معراج خط ۶ متروی تهران

- تحکیم سربار بعد از ریزش تونل به روش میکروپایل
- کارفرما: شرکت چیلکو
- مشاور: مهندسین مشاور حمل و نقل ریلی بهروی تهران
- سال ۱۳۹۵



دفتر مرکزی:

تهران، میدان توحید، خیابان ستارخان، خیابان پاتریس لومومبا، بلوار سروناز، کوچه امیری، پلاک ۱۳، کد پستی ۱۴۴۱۸۳۵۸۴۱  
دورنگار: ۶۶۹۳۷۱۰۳ - ۶۶۹۰۵۶۸۸ - ۶۶۴۲۰۴۸۷ - ۶۶۹۳۱۶۲۰ - ۶۶۴۲۰۶۲۹: تلفن:



# اطلاعات کلی پروژه های شرکت Project Information



ساروج پی زمین  
(شرکت سهامی خاص) Sarooj Pey Zamin

www.saroojpey.com

info@saroojpey.com

## عملیات پایدارسازی سربار تونل غربی تونل توحید به روش طاق چتری

عملیات فورپولینگ بخش ریزش یافته تونل توحید

کارفرما: شرکت پرلیت

مشاور: شرکت پرلیت

سال ۱۳۸۸



دفتر مرکزی:

تهران، میدان توحید، خیابان ستارخان، خیابان پاتریس لومومبا، بلوار سروناز، کوچه امیری، پلاک ۱۳، کد پستی ۱۴۴۱۸۳۵۸۴۱  
تلفن: ۶۶۴۲۰۶۲۹ - ۶۶۹۳۱۶۲۰ - ۶۶۴۲۰۴۸۷ - ۶۶۹۰۵۶۸۸ دورنگار: ۳-۶۶۹۳۷۱۰۳

# اطلاعات کلی پروژه های شرکت

## Project Information



www.saroojpey.com  
info@saroojpey.com

### عملیات حفاری و تزریق به روش طاق چتری در تونل مترو قطعه A4B4 از خط ۴

عملیات فورپولینگ جهت ریزش برداری تونل

طول ریزش ۱۲ متر

کارفرما: شرکت پایست عمران

مشاور: مهندسین مشاور فربر

سال ۱۳۸۷



دفتر مرکزی:

تهران، میدان توحید، خیابان ستارخان، خیابان پاتریس لومومبا، بلوار سروناز، کوچه امیری، پلاک ۱۳، کد پستی ۱۴۴۱۸۳۵۸۴۱  
دورنگار: ۶۶۹۳۷۱۰۳ - ۶۶۹۰۵۶۸۸ - ۶۶۴۲۰۴۸۷ - ۶۶۹۳۱۶۲۰ - ۶۶۴۲۰۶۲۹



# اطلاعات کلی پروژه های شرکت Project Information



ساروج پی زمین  
(شرکت سهامی خاص) Sarooj Pey Zamin

[www.saroojpey.com](http://www.saroojpey.com)

[info@saroojpey.com](mailto:info@saroojpey.com)

## عملیات پایدارسازی قسمت غربی و شرقی ایستگاه O1N3 خط ۳ مترو

عملیات تحکیم از سطح و فورپولینگ قسمت غربی و شرقی محدوده ایستگاه O1N3

کارفرما: شرکت دیوار مسلح

مشاور: مهندسین مشاور سیویار

سال ۱۳۸۸



دفتر مرکزی:

تهران، میدان توحید، خیابان ستارخان، خیابان پاتریس لومومبا، بلوار سروناز، کوچه امیری، پلاک ۱۳، کد پستی ۱۴۴۱۸۳۵۸۴۱  
دورنگار: ۶۶۹۳۷۱۰۳ - ۶۶۹۰۵۶۸۸ - ۶۶۴۲۰۴۸۷ - ۶۶۹۳۱۶۲۰ - ۶۶۴۲۰۶۲۹



# اطلاعات کلی پروژه های شرکت Project Information



www.saroojpey.com  
info@saroojpey.com

## عملیات پایدارسازی و فورپولینگ تونل مسافرگیری مترو خط ۴ ایستگاه R4

عملیات فورپولینگ تونل مسافرگیری مترو خط ۴ ایستگاه R4

طول مسیر ۱۰ متر

کارفرما: شرکت فرآمد سازه پارت

مشاور: مهندسين مشاور بهرو

سال ۱۳۸۹



دفتر مرکزی:

تهران، میدان توحید، خیابان ستارخان، خیابان پاتریس لومومبا، بلوار سروناز، کوچه امیری، پلاک ۱۳، کد پستی ۱۴۴۱۸۳۵۸۴۱  
تلفن: ۶۶۴۲۰۶۲۹ - ۶۶۹۳۱۶۲۰ - ۶۶۴۲۰۴۸۷ - ۶۶۹۰۵۶۸۸  
دورنگار: ۶۶۹۳۷۱۰۳

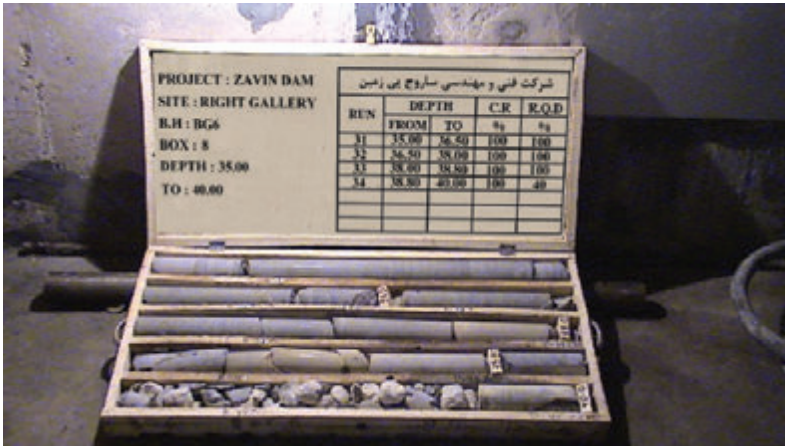



# اطلاعات کلی پروژه های شرکت

## Project Information



www.saroojpey.com  
info@saroojpey.com

### مطالعات ژئوتکنیک، حفاری مغزه گیری و تزریق آزمایشی سد باراجین قزوین

حفاری گمانه های اکتشافی و تزریق آزمایشی  
حفاری گمانه های اکتشافی ژئوتکنیک به طول ۴۸۰ متر گمانه  
انجام تزریق آزمایشی در تکیه گاه چپ  
کارفرما: شرکت خاک و سنگ  
مشاور: مهندسین عمران فرآب  
سال ۸۶-۱۳۸۵



دفتر مرکزی:

تهران، میدان توحید، خیابان ستارخان، خیابان پاتریس لومومبا، بلوار سروناز، کوچه امیری، پلاک ۱۳، کد پستی ۱۴۴۱۸۳۵۸۴۱  
تلفن: ۶۶۴۲۰۶۲۹ - ۶۶۹۳۱۶۲۰ - ۶۶۴۲۰۴۸۷ - ۶۶۹۰۵۶۸۸  
دورنگار: ۶۶۹۳۷۱۰۳



# اطلاعات کلی پروژه های شرکت Project Information



www.saroojpey.com  
info@saroojpey.com

## مطالعات ژئوتکنیک، حفاری مغزه گیری و تزریق آزمایشی سد بهجت آباد قزوین

مطالعات ژئوتکنیک و حفاری گمانه های اکتشافی و تزریق آزمایشی

حفاری و مغزه گیری گمانه ها

طول گمانه های ژئوتکنیک در حدود ۳۸۰ متر

کارفرما: شرکت خاک و سنگ

مشاور: مهندسین عمران فرآب

سال ۱۳۸۶



دفتر مرکزی:

تهران، میدان توحید، خیابان ستارخان، خیابان پاتریس لومومبا، بلوار سروناز، کوچه امیری، پلاک ۱۳، کد پستی ۱۴۴۱۸۳۵۸۴۱  
تلفن: ۶۶۴۲۰۶۲۹ - ۶۶۹۳۱۶۲۰ - ۶۶۴۲۰۴۸۷ - ۶۶۹۰۵۶۸۸  
دورنگار: ۶۶۹۳۷۱۰۳

# اطلاعات کلی پروژه های شرکت Project Information



ساروج پی زمین  
(شرکت سهامی خاص) Sarooj Pey Zamin

www.saroojpey.com

info@saroojpey.com

## اجرای عملیات ژئوتکنیک و تهیه گزارشات و آزمایشات مربوطه در مجتمع مس سونگون

حفاری گمانه های اکتشافی ژئوتکنیک: ۸۷۰ متر

نمونه گیری، مغزه گیری و آزمایشات صحرائی

نمونه گیری و انجام آزمایشات آزمایشگاهی خاک، سنگ و آب

ارائه گزارش کامل ژئوتکنیک و آزمایشات صحرائی و آزمایشگاهی

کارفرما: شرکت فراب - دستگاه نظارت: پارس اولنگ

کارفرمای اصلی: شرکت ملی صنایع مس ایران

مشاور: شرکت مهندسين مشاور زیستاب

سال ۱۴۰۲-۰۳



دفتر مرکزی:

تهران، میدان توحید، خیابان ستارخان، خیابان پاتریس لومومبا، بلوار سروناز، کوچه امیری، پلاک ۱۳، کد پستی ۱۴۴۱۸۳۵۸۴۱  
تلفن: ۶۶۴۲۰۶۲۹ - ۶۶۹۳۱۶۲۰ - ۶۶۴۲۰۴۸۷ - ۶۶۹۰۵۶۸۸  
دورنگار: ۶۶۹۳۷۱۰۳



# اطلاعات کلی پروژه های شرکت

## Project Information



www.saroojpey.com  
info@saroojpey.com

### عملیات حفاری مغزه گیری و تزریق سد بتنی و مخزنی زاوین کلات

به منظور کنترل نشت آب از سد حفاری گمانه های اکتشافی و تزریق آزمایشی حفاری و تزریق پرده تزریق سد به طول ۶۰۰۰ متر گمانه (به عمق تا ۷۵ متر) طول پرده تزریق در حدود ۲۰۰ متر

کارفرما: شرکت سهامی آب منطقه ای خراسان رضوی  
مشاور: مهندسین مشاور آب پوی  
سال ۱۳۸۵



دفتر مرکزی:

تهران، میدان توحید، خیابان ستارخان، خیابان پاتریس لومومبا، بلوار سروناز، کوچه امیری، پلاک ۱۳، کد پستی ۱۴۴۱۸۳۵۸۴۱  
تلفن: ۶۶۴۲۰۶۲۹ - ۶۶۹۳۱۶۲۰ - ۶۶۴۲۰۴۸۷ - ۶۶۹۰۵۶۸۸  
دورنگار: ۶۶۹۳۷۱۰۳



# اطلاعات کلی پروژه های شرکت Project Information



ساروج پی زمین  
(شرکت سهامی خاص) Sarooj Pey  
Zamin

www.saroojpey.com

info@saroojpey.com

## حفاری و عملیات حفاری مغزه گیری معادن بوکسیت مناطق چک چک و دشت ده

عملیات حفاری - اکتشافی به طول ۸۷۰۰ متر

کارفرما: شرکت آلومینای ایران

نظارت: مدیریت معدن شرکت آلومینای ایران

سال ۱۳۸۸-۱۳۸۹



دفتر مرکزی:

تهران، میدان توحید، خیابان ستارخان، خیابان پاتریس لومومبا، بلوار سروناز، کوچه امیری، پلاک ۱۳، کد پستی ۱۴۴۱۸۳۵۸۴۱  
دورنگار: ۶۶۹۳۷۱۰۳ - ۶۶۹۳۱۶۲۰ - ۶۶۴۲۰۴۸۷ - ۶۶۹۰۵۶۸۸

# اطلاعات کلی پروژه های شرکت Project Information



www.saroojpey.com  
info@saroojpey.com

## عملیات حفاری مغزه گیری و تزریق بر روی رودخانه قره تیکان

تکمیل کنترل نشت آب از سد، حفاری گمانه های اکتشافی و تزریق آزمایشی  
حفاری و تزریق پرده تزریق سد به طول ۶۰۰۰ متر گمانه ( به عمق تا ۷۵ متر )

طول پرده تزریق در حدود ۲۰۰ متر

حفاری گمانه های زهکش

کارهای تکمیلی سد

کارفرما: شرکت سهامی آب منطقه ای خراسان رضوی

مشاور: مهندسین مشاور آب پوی

سال ۱۳۸۵ تا ۱۳۸۶



دفتر مرکزی:

تهران، میدان توحید، خیابان ستارخان، خیابان پاتریس لومومبا، بلوار سروناز، کوچه امیری، پلاک ۱۳، کد پستی ۱۴۴۱۸۳۵۸۴۱  
تلفن: ۶۶۴۲۰۶۲۹ - ۶۶۹۳۱۶۲۰ - ۶۶۴۲۰۴۸۷ - ۶۶۹۰۵۶۸۸  
دورنگار: ۶۶۹۳۷۱۰۳



# عملیات تزریق Grouting operation





# اطلاعات کلی پروژه های شرکت Project Information



www.saroojpey.com  
info@saroojpey.com

## عملیات حفاری و تزریق پروژه سد شهید سلیمانی (کوار)

- انجام عملیات حفاری و تزریق سد کوار شامل گمانه های پرده آب بند، تحکیمی، تماسی گالری ها، جناح راست، تونل نیروگاه و حفاری گمانه های ابزار دقیق پروژه
- نوع سنگ: آهک و آهک مارن دار (سازند آسماری)
- کارفرمای اصلی: شرکت توسعه منابع آب و نیروی ایران
- کارفرما: شرکت پیماب - مشاور: شرکت مهندسی مشاور تماوان
- تزریق تماسی و تحکیمی ۵.۴۰۰ متر
- تزریق پرده آب بند ۵۷.۰۰۰ متر
- تزریق تحکیمی ۲۴.۶۰۰ متر
- تزریق تماسی ۱.۷۵۰ متر
- تزریق فن ۵.۰۵۸ متر
- سال ۱۴۰۲-...



دفتر مرکزی:

تهران، میدان توحید، خیابان ستارخان، خیابان پاتریس لومومبا، بلوار سروناز، کوچه امیری، پلاک ۱۳، کد پستی ۱۴۴۱۸۳۵۸۴۱  
دورنگار: ۶۶۹۳۷۱۰۳ - ۶۶۹۳۱۶۲۰ - ۶۶۴۲۰۴۸۷ - ۶۶۹۰۵۶۸۸

# اطلاعات کلی پروژه های شرکت Project Information



ساروج پی زمین  
(شرکت سهامی خاص) Sarooj Pey Zamin

[www.saroojpey.com](http://www.saroojpey.com)

[info@saroojpey.com](mailto:info@saroojpey.com)

عملیات حفاری و تزریق و سایر عملیات وابسته  
به منظور پایدارسازی قسمت فوقانی تونل  
مترو قطعه A4-2-A4-3 خط ۴ مترو

عملیات تحکیم و فورپولینگ تونل مترو خط ۴ در شهرک اکباتان

کارفرما: شرکت آژند تونل

مشاور: مهندسین مشاور فربر

سال ۱۳۸۸



دفتر مرکزی:

تهران، میدان توحید، خیابان ستارخان، خیابان پاتریس لومومبا، بلوار سروناز، کوچه امیری، پلاک ۱۳، کد پستی ۱۴۴۱۸۳۵۸۴۱  
تلفن: ۶۶۴۲۰۶۲۹ - ۶۶۹۳۱۶۲۰ - ۶۶۴۲۰۴۸۷ - ۶۶۹۰۵۶۸۸  
دورنگار: ۶۶۹۳۷۱۰۳



# اطلاعات کلی پروژه های شرکت Project Information



ساروج پی زمین  
(شرکت سهامی خاص) Sarooj Pey Zamin

www.saroojpey.com

info@saroojpey.com

## اجرای پرده آببند سد آزاد ( سنندج - مریوان )

حفاری گمانه ( به عمق ۱۰ متر، تزریق تحکیمی )

حفاری گمانه ( به عمق تا ۶۰ متر برای پرده تزریق ) به طول ۵۵۰۰۰ متر

طول پرده آببند در حدود ۳۰۰ متر

کارفرما: شرکت بین‌المللی استراتوس

کارفرمای اصلی: شرکت توسعه منابع آب و نیروی ایران

مشاور: مهندسین مشاور مهتاب قدس

شروع از سال ۱۳۸۷



دفتر مرکزی:

تهران، میدان توحید، خیابان ستارخان، خیابان پاتریس لومومبا، بلوار سروناز، کوچه امیری، پلاک ۱۳، کد پستی ۱۴۴۱۸۳۵۸۴۱  
تلفن: ۶۶۴۲۰۶۲۹ - ۶۶۹۳۱۶۲۰ - ۶۶۴۲۰۴۸۷ - ۶۶۹۰۵۶۸۸  
دورنگار: ۶۶۹۳۷۱۰۳



# اطلاعات کلی پروژه های شرکت Project Information



ساروج پی زمین  
(شرکت سهامی خاص) Sarooj Pey  
Zamin

[www.saroojpey.com](http://www.saroojpey.com)

[info@saroojpey.com](mailto:info@saroojpey.com)

## حفاری و تزریق تونل مترو قطعه ۴، خط ۱

تحکیم سربار تونل جهت پیشگیری از ریزش تونل به روش تزریق لوله مانشت  
کارفرما: شرکت بالاگر  
مشاور: مهندسین مشاور طرح بامداد و مشاور ایران بن  
سال ۱۳۸۷-۱۳۸۸



دفتر مرکزی:

تهران، میدان توحید، خیابان ستارخان، خیابان پاتریس لومومبا، بلوار سروناز، کوچه امیری، پلاک ۱۳، کد پستی ۱۴۴۱۸۳۵۸۴۱  
تلفن: ۶۶۴۲۰۶۲۹ - ۶۶۹۳۱۶۲۰ - ۶۶۴۲۰۴۸۷ - ۶۶۹۰۵۶۸۸  
دورنگار: ۶۶۹۳۷۱۰۳

# اطلاعات کلی پروژه های شرکت Project Information



ساروج پی زمین  
(شرکت سهامی خاص) Sarooj Pey Zamin

www.saroojpey.com

info@saroojpey.com

## حفاری و تزریق تونل انحراف آب سد آزاد (سنندج - مریوان)



کارفرمای اصلی: شرکت توسعه منابع آب و نیروی ایران  
مشاور: مهندسين مشاور مهتاب قدس  
سال ۱۳۸۶

- حفاری گمانه
- تزریق تماسی و تحکیمی
- نوع سنگ: فیلیت - شیست
- نوع تونل: انحراف آب
- طول تونل: ۵۰۰ متر
- قطر تونل: ۵ متر
- کارفرما: شرکت قرنیس
- کارفرمای اصلی: شرکت توسعه منابع آب و نیروی ایران
- مشاور: مهندسين مشاور مهتاب قدس
- سال ۱۳۸۶

دفتر مرکزی:

تهران، میدان توحید، خیابان ستارخان، خیابان پاتریس لومومبا، بلوار سروناز، کوچه امیری، پلاک ۱۳، کد پستی ۱۴۴۱۸۳۵۸۴۱  
دورنگار: ۶۶۹۳۷۱۰۳ - تلفن: ۶۶۴۲۰۶۲۹ - ۶۶۹۳۱۶۲۰ - ۶۶۴۲۰۴۸۷ - ۶۶۹۰۵۶۸۸

# اطلاعات کلی پروژه های شرکت Project Information



ساروج پی زمین  
(شرکت سهامی خاص) Sarooj Pey Zamin

[www.saroojpey.com](http://www.saroojpey.com)

[info@saroojpey.com](mailto:info@saroojpey.com)

اجرای کلیه عملیات حفاری و تزریق تحکیمی  
سربار ایستگاه F3 خط ۳ متروی تهران  
به روش تزریق از سطح

عملیات تحکیم سربار ایستگاه F3

کارفرما: شرکت تراخیت

مشاور: مهندسین مشاور بادبند

سال ۱۳۸۹



دفتر مرکزی:

تهران، میدان توحید، خیابان ستارخان، خیابان پاتریس لومومبا، بلوار سروناز، کوچه امیری، پلاک ۱۳، کد پستی ۱۴۴۱۸۳۵۸۴۱  
تلفن: ۶۶۴۲۰۶۲۹ - ۶۶۹۳۱۶۲۰ - ۶۶۴۲۰۴۸۷ - ۶۶۹۰۵۶۸۸  
دورنگار: ۳-۰۳۷۱۰۳۶۶۹



# اطلاعات کلی پروژه های شرکت Project Information



ساروج پی زمین  
(شرکت سهامی خاص) Sarooj Pey Zamin

[www.saroojpey.com](http://www.saroojpey.com)

[info@saroojpey.com](mailto:info@saroojpey.com)

## عملیات حفاری و تزریق قسمت فوقانی تونل ایستگاه O7 خط ۷ متروی تهران

- تحکیم سربار تونل جهت پیشگیری از ریزش تونل به روش تزریق لوله مانشت
- کارفرما: شرکت جهاد توسعه خدمات زیربنایی
- مشاور: شرکت مهندسی مشاور حمل و نقل ریلی بهروی تهران
- سال ۱۳۸۹



دفتر مرکزی:

تهران، میدان توحید، خیابان ستارخان، خیابان پاتریس لومومبا، بلوار سروناز، کوچه امیری، پلاک ۱۳، کد پستی ۱۴۴۱۸۳۵۸۴۱  
تلفن: ۶۶۴۲۰۶۲۹ - ۶۶۹۳۱۶۲۰ - ۶۶۴۲۰۴۸۷ - ۶۶۹۰۵۶۸۸  
دورنگار: ۶۶۹۳۷۱۰۳

# اطلاعات کلی پروژه های شرکت Project Information



www.saroojpey.com  
info@saroojpey.com

## عملیات حفاری و تزریق قسمت فوقانی ایستگاه T1 تونل خط ۱ مترو

تحکیم محدوده ریزش کرده خیابان شریعتی به روش تزریق لوله مانشت  
کارفرما: شرکت جهان کوثر  
مشاور: مهندسین مشاور سازبن پژوه  
سال ۱۳۸۷



دفتر مرکزی:

تهران، میدان توحید، خیابان ستارخان، خیابان پاتریس لومومبا، بلوار سروناز، کوچه امیری، پلاک ۱۳، کد پستی ۱۴۴۱۸۳۵۸۴۱  
تلفن: ۶۶۴۲۰۶۲۹ - ۶۶۹۳۱۶۲۰ - ۶۶۴۲۰۴۸۷ - ۶۶۹۰۵۶۸۸  
دورنگار: ۶۶۹۳۷۱۰۳

# اطلاعات کلی پروژه های شرکت Project Information



www.saroojpey.com

info@saroojpey.com

## عملیات حفاری و تزریق قسمت فوقانی جنوب ایستگاه V1 خط ۱ متروی تهران

طول مسیر ۲۰۰ متر

تحکیم سربار تونل جهت پیشگیری از ریزش تونل به روش تزریق لوله مانشت

کارفرما: شرکت زیگورات

مشاور: مهندسین مشاور طرح بامداد

سال ۱۳۸۷



دفتر مرکزی:

تهران، میدان توحید، خیابان ستارخان، خیابان پاتریس لومومبا، بلوار سروناز، کوچه امیری، پلاک ۱۳، کد پستی ۱۴۴۱۸۳۵۸۴۱  
تلفن: ۶۶۴۲۰۶۲۹ - ۶۶۹۳۱۶۲۰ - ۶۶۴۲۰۴۸۷ - ۶۶۹۰۵۶۸۸  
دورنگار: ۳-۰۳۷۱۰۳۶۶۹



# اطلاعات کلی پروژه های شرکت Project Information



ساروج پی زمین  
(شرکت سهامی خاص) Sarooj Pey  
Zamin

www.saroojpey.com

info@saroojpey.com

## عملیات تزریق و آببندی ایستگاه C4 خط ۴

عملیات تزریق و آببندی ایستگاه C4 خط ۴

کارفرما: شرکت همتراز پی

مشاور: مهندسین مشاور پرهون

سال ۱۳۸۹

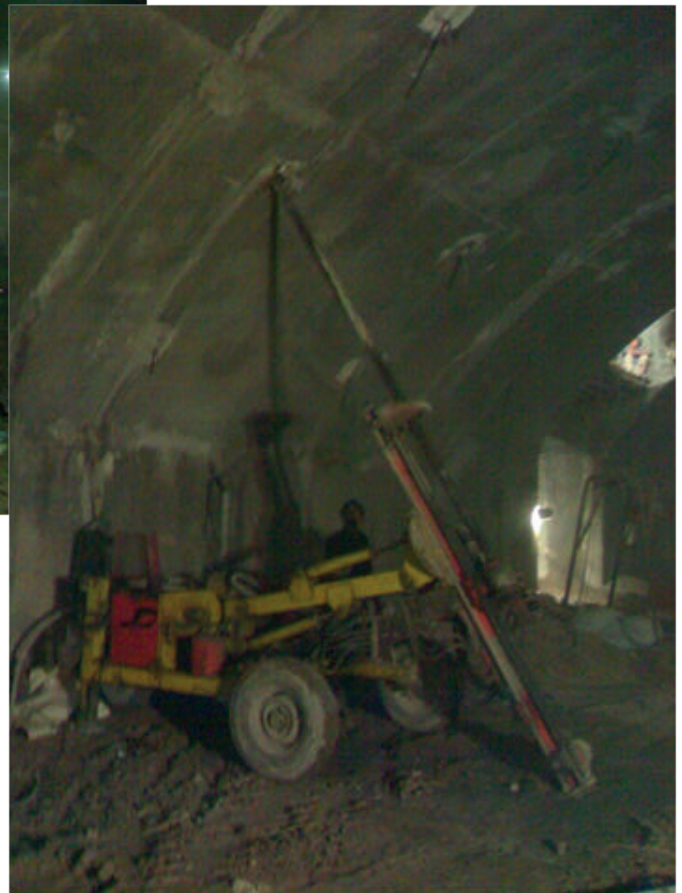

دفتر مرکزی:

تهران، میدان توحید، خیابان ستارخان، خیابان پاتریس لومومبا، بلوار سروناز، کوچه امیری، پلاک ۱۳، کد پستی ۱۴۴۱۸۳۵۸۴۱  
تلفن: ۶۶۴۲۰۶۲۹ - ۶۶۹۳۱۶۲۰ - ۶۶۴۲۰۴۸۷ - ۶۶۹۰۵۶۸۸ دورنگار: ۳-۶۶۹۳۷۱۰۳

# اطلاعات کلی پروژه های شرکت Project Information



ساروج پی زمین  
(شرکت سهامی خاص) Sarooj Pey Zamin

www.saroojpey.com

info@saroojpey.com

## تزریق تونل انحراف آب سد چراغ ویس سقز



تزریق تماسی و تحکیمی تونل

نوع تونل: انحراف آب

نوع سنگ: آندزیتی

طول تونل: ۶۰۰ متر

قطر تونل: ۴.۵ متر

کارفرما: شرکت پایاب کوثر

پیمانکار اصلی: شرکت سهامی آب منطقه‌ای غرب

مشاور: شرکت مهندسی مشاور دزآب

سال ۱۳۸۳

دفتر مرکزی:

تهران، میدان توحید، خیابان ستارخان، خیابان پاتریس لومومبا، بلوار سروناز، کوچه امیری، پلاک ۱۳، کد پستی ۱۴۴۱۸۳۵۸۴۱  
تلفن: ۶۶۴۲۰۶۲۹ - ۶۶۹۳۱۶۲۰ - ۶۶۴۲۰۴۸۷ - ۶۶۹۰۵۶۸۸  
دورنگار: ۶۶۹۳۷۱۰۳





# اطلاعات کلی پروژه های شرکت

## Project Information



www.saroojpey.com

info@saroojpey.com

### طرح و اجرای عملیات میکروپایل سربار ایستگاه D3L7

#### عملیات طراحی و اجرای میکروپایل سربار ایستگاه D3L7

کارفرما: شرکت مهندسين مشاور طرح و توسعه بلند پایه

مشاور: مهندسين مشاور طرح و توسعه بلند پایه

سال ۱۳۸۹

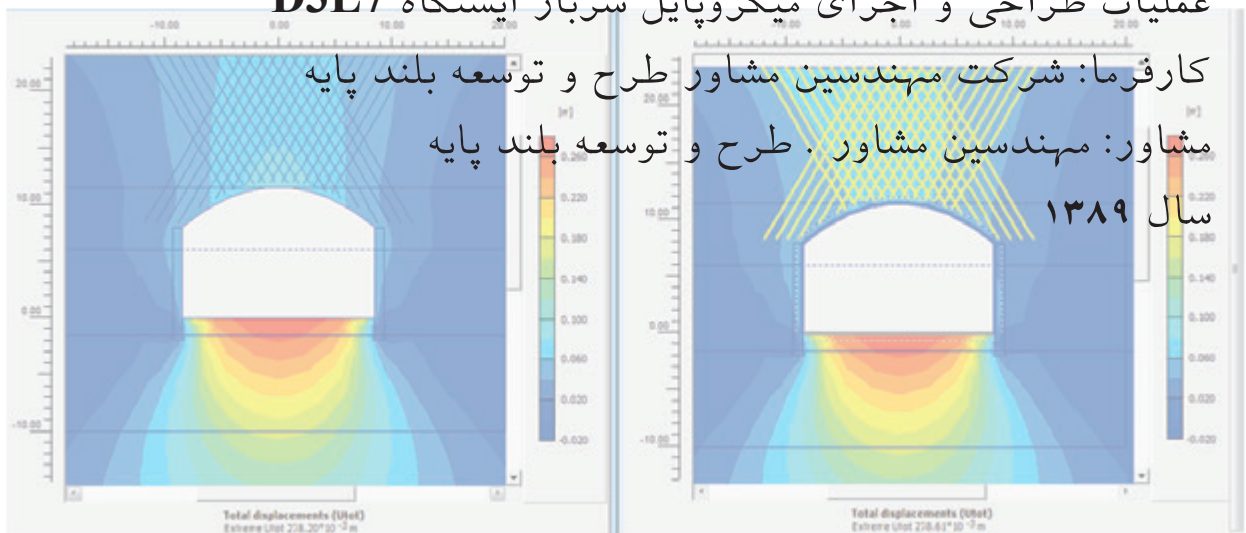

دفتر مرکزی:

تهران، میدان توحید، خیابان ستارخان، خیابان پاتریس لومومبا، بلوار سروناز، کوچه امیری، پلاک ۱۳، کد پستی ۱۴۴۱۸۳۵۸۴۱  
تلفن: ۶۶۴۲۰۶۲۹ - ۶۶۹۳۱۶۲۰ - ۶۶۴۲۰۴۸۷ - ۶۶۹۰۵۶۸۸  
دورنگار: ۶۶۹۳۷۱۰۳

# اطلاعات کلی پروژه های شرکت

## Project Information



ساروج پی زمین  
(شرکت سهامی خاص) Sarooj Pey Zamin

[www.saroojpey.com](http://www.saroojpey.com)

[info@saroojpey.com](mailto:info@saroojpey.com)

### طرح و اجرای عملیات میکروپایل سربار ایستگاه D3L7



دفتر مرکزی:

تهران، میدان توحید، خیابان ستارخان، خیابان پاتریس لومومبا، بلوار سروناز، کوچه امیری، پلاک ۱۳، کد پستی ۱۴۴۱۸۳۵۸۴۱  
تلفن: ۶۶۴۲۰۶۲۹ - ۶۶۹۳۱۶۲۰ - ۶۶۴۲۰۴۸۷ - ۶۶۹۰۵۶۸۸  
دورنگار: ۳-۰۳۷۱۰۳۶۶۹



# زهکشی و آب بندی (ایزولاسیون) Drainage and sealing (isolation)

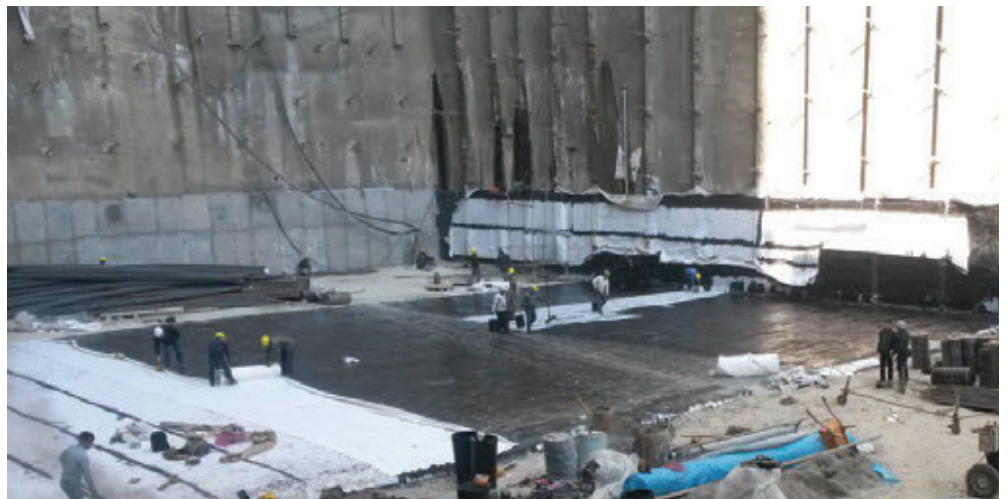



# اطلاعات کلی پروژه های شرکت Project Information



www.saroojpey.com

info@saroojpey.com

## پروژه عملیات زهکشی و آبنندی دائم مجتمع تجاری اداری دریا

عملیات زهکشی، ایزولاسیون و اجرای آبنندی دائم

عمق تقریبی گود: ۲۵ متر

کارفرما: شرکت رویال ساختمان آریا

طراح: شرکت ساروج پی زمین

سطح عملیات آب بندی: ۶۰۰۰ متر مربع

مبلغ قرارداد: ۱۲ میلیارد ریال

سال ۱۳۹۳



دفتر مرکزی:

تهران، میدان توحید، خیابان ستارخان، خیابان پاتریس لومومبا، بلوار سروناز، کوچه امیری، پلاک ۱۳، کد پستی ۱۴۴۱۸۳۵۸۴۱  
تلفن: ۶۶۴۲۰۶۲۹ - ۶۶۹۳۱۶۲۰ - ۶۶۴۲۰۴۸۷ - ۶۶۹۰۵۶۸۸  
دورنگار: ۶۶۹۳۷۱۰۳

# اطلاعات کلی پروژه های شرکت

## Project Information



www.saroojpey.com  
info@saroojpey.com

پروژه تهیه و اجرای طرح ایزولاسیون پروژه نگین میرداماد

□ عملیات تهیه و اجرای کامل طرح ایزولاسیون کف و دیواره های گود با روش

IBGM پروژه نگین میرداماد

□ کارفرما: شرکت ساختمانی معلم

□ سال: ۱۳۹۶

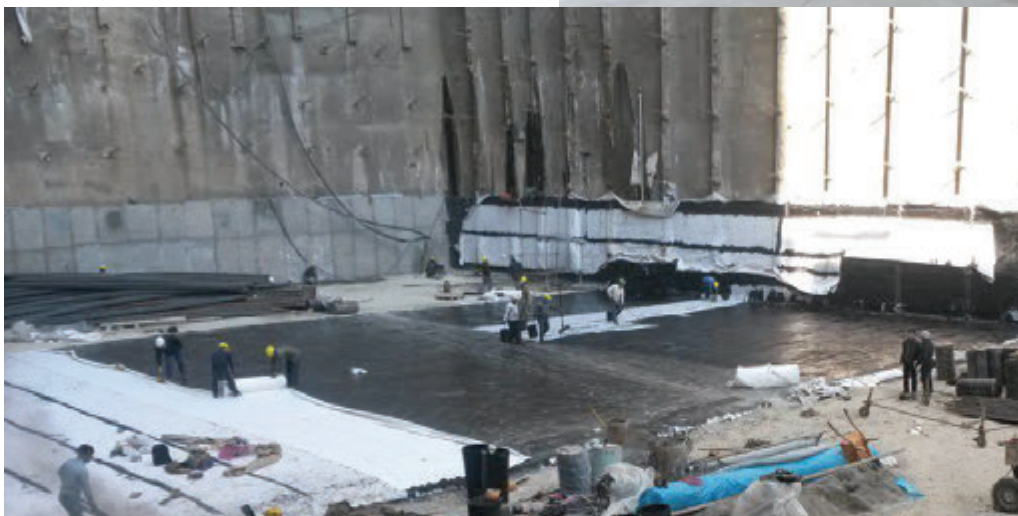

دفتر مرکزی:

تهران، میدان توحید، خیابان ستارخان، خیابان پاتریس لومومبا، بلوار سروناز، کوچه امیری، پلاک ۱۳، کد پستی ۱۴۴۱۸۳۵۸۴۱  
تلفن: ۶۶۴۲۰۶۲۹ - ۶۶۹۳۱۶۲۰ - ۶۶۴۲۰۴۸۷ - ۶۶۹۰۵۶۸۸ - دورنگار: ۶۶۹۳۷۱۰۳

# اطلاعات کلی پروژه های شرکت

## Project Information



www.saroojpey.com

info@saroojpey.com

پروژه تهیه و اجرای طرح ایزولاسیون پروژه نگین میرداماد

□ عملیات تهیه و اجرای کامل طرح ایزولاسیون کف و دیواره های گود با روش

IBGM پروژه نگین میرداماد

□ کارفرما: شرکت ساختمانی معلم

□ سال: ۱۳۹۶

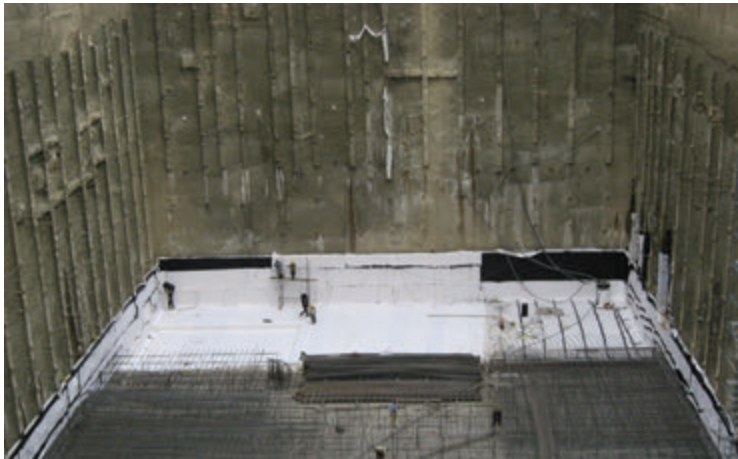

دفتر مرکزی:

تهران، میدان توحید، خیابان ستارخان، خیابان پاتریس لومومبا، بلوار سروناز، کوچه امیری، پلاک ۱۳، کد پستی ۱۴۴۱۸۳۵۸۴۱  
تلفن: ۶۶۴۲۰۶۲۹ - ۶۶۹۳۱۶۲۰ - ۶۶۴۲۰۴۸۷ - ۶۶۹۰۵۶۸۸  
دورنگار: ۶۶۹۳۷۱۰۳



# اطلاعات کلی پروژه های شرکت Project Information



www.saroojpey.com  
info@saroojpey.com

## طراحی و اجرای عملیات زهکشی کف گود پروژه گاندی

طراحی و اجرای عملیات زهکشی کف گود پروژه گاندی

کارفرما: شرکت تدبیر سازه تامین

طراح: شرکت ساروج پی زمین

سطح کف گود: ۷۵۰ مترمربع

سال ۱۴۰۱

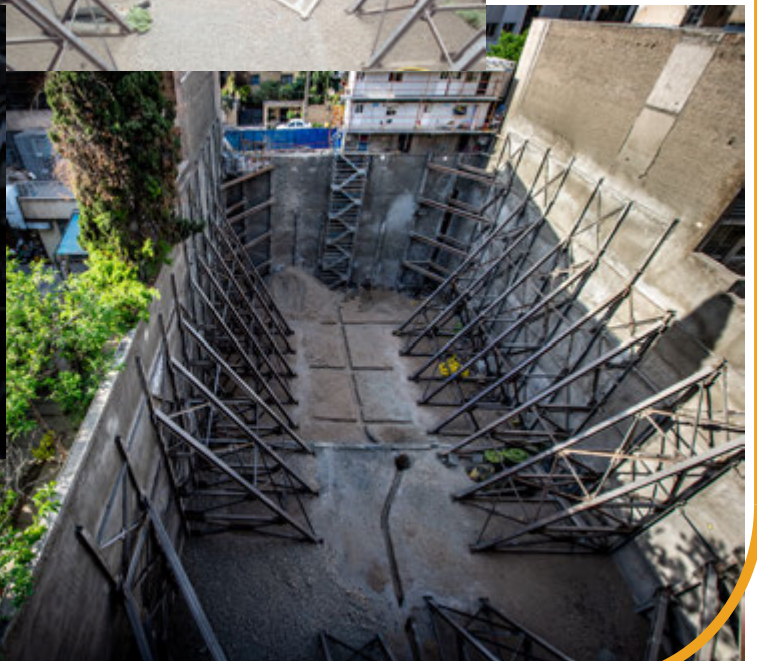

دفتر مرکزی:

تهران، میدان توحید، خیابان ستارخان، خیابان پاتریس لومامبا، بلوار سروناز، کوچه امیری، پلاک ۱۳، کد پستی ۱۴۴۱۸۳۵۸۴۱  
تلفن: ۶۶۴۲۰۶۲۹ - ۶۶۹۳۱۶۲۰ - ۶۶۴۲۰۴۸۷ - ۶۶۹۰۵۶۸۸ دورنگار: ۳-۶۶۹۳۷۱۰۳



# اطلاعات کلی پروژه های شرکت Project Information



ساروج پی زمین  
(شرکت سهامی خاص) Sarooj Pey Zamin

[www.saroojpey.com](http://www.saroojpey.com)

[info@saroojpey.com](mailto:info@saroojpey.com)

## عملیات طراحی و اجرای سیستم ایزولاسیون گود خیابان خوارزمی

کارفرما: آقای امیرعباس آرمند و حسین رضوانی

سطح ایزولاسیون: ۵۵۵۰ متر مربع

عمق بیشینه گود: ۲۰ متر

سال ۱۳۹۷



دفتر مرکزی:

تهران، میدان توحید، خیابان ستارخان، خیابان پاتریس لومومبا، بلوار سروناز، کوچه امیری، پلاک ۱۳، کد پستی ۱۴۴۱۸۳۵۸۴۱

دورنگار: ۶۶۹۳۷۱۰۳

تلفن: ۶۶۴۲۰۶۲۹ - ۶۶۹۳۱۶۲۰ - ۶۶۴۲۰۴۸۷ - ۶۶۹۰۵۶۸۸

# اطلاعات کلی پروژه های شرکت

## Project Information



ساروج پی زمین  
(شرکت سهامی خاص) Sarooj Pey Zamin

www.saroojpey.com

info@saroojpey.com

### پروژه عملیات ایزولاسیون کف گود بانک خاورمیانه شعبه الهیه



عملیات ایزولاسیون و آب بندی کف گود

عمق تقریبی گود ۱۳.۱۵ متر

کارفرما: بانک خاور میانه

سطح کف گود: ۸۰۰ متر مربع

سال ۱۳۹۲



دفتر مرکزی:

تهران، میدان توحید، خیابان ستارخان، خیابان پاتریس لومومبا، بلوار سروناز، کوچه امیری، پلاک ۱۳، کد پستی ۱۴۴۱۸۳۵۸۴۱  
تلفن: ۶۶۴۲۰۶۲۹ - ۶۶۹۳۱۶۲۰ - ۶۶۴۲۰۴۸۷ - ۶۶۹۰۵۶۸۸  
دورنگار: ۶۶۹۳۷۱۰۳



# اطلاعات کلی پروژه های شرکت Project Information



www.saroojpey.com  
info@saroojpey.com

## عملیات زهکشی و ایزولاسیون کف گود مجتمع تجاری اداری ملاصدرا

عملیات زهکشی و ایزولاسیون و آب بندی کف و دیواره گود تا ارتفاع ۴ متر  
سطح عملیات ایزولاسیون: ۲۶۰۰ متر مربع  
عمق تقریبی گود: ۱۸ متر  
کارفرما: تدبیر عمران جم  
سال ۱۳۹۴



دفتر مرکزی:

تهران، میدان توحید، خیابان ستارخان، خیابان پاتریس لومومبا، بلوار سروناز، کوچه امیری، پلاک ۱۳، کد پستی ۱۴۴۱۸۳۵۸۴۱  
دورنگار: ۶۶۹۳۷۱۰۳ - ۶۶۹۰۵۶۸۸ - ۶۶۴۲۰۴۸۷ - ۶۶۹۳۱۶۲۰ - ۶۶۴۲۰۶۲۹

# اطلاعات کلی پروژه های شرکت

## Project Information



ساروج پی زمین  
(شرکت سهامی خاص)  
Sarooj Pey  
Zamin  
www.saroojpey.com  
info@saroojpey.com

### عملیات ایزولاسیون کف و دیواره های گود پروژه دشتی

عملیات ایزولاسیون و آب بندی کف و دیواره های گود

عمق بیشینه گود: ۱۶ متر

کارفرما: شرکت عمران گستر بصیر تهران

مشاور: شرکت مهندسين مشاور آرانیک ساین

سطح ایزولاسیون: ۳۰۲۰ متر مربع

سال ۱۳۹۶



دفتر مرکزی:

تهران، میدان توحید، خیابان ستارخان، خیابان پاتریس لومومبا، بلوار سروناز، کوچه امیری، پلاک ۱۳، کد پستی ۱۴۴۱۸۳۵۸۴۱  
تلفن: ۶۶۴۲۰۶۲۹ - ۶۶۹۳۱۶۲۰ - ۶۶۴۲۰۴۸۷ - ۶۶۹۰۵۶۸۸  
دورنگار: ۳-۶۶۹۳۷۱۰۳



# اطلاعات کلی پروژه های شرکت

## Project Information



ساروج پی زمین  
(شرکت سهامی خاص)

Sarooj Pey  
Zamin

www.saroojpey.com

info@saroojpey.com

## عملیات زهکشی و ایزولاسیون کف و دیواره های گود پروژه برج اداری فراب

عملیات زهکشی و ایزولاسیون کف و دیواره های گود

عمق بیشینه گود: ۲۵ متر

کارفرما: شرکت فراب

سطح ایزولاسیون: ۳۰۰۰ متر مربع

سال ۱۴۰۱

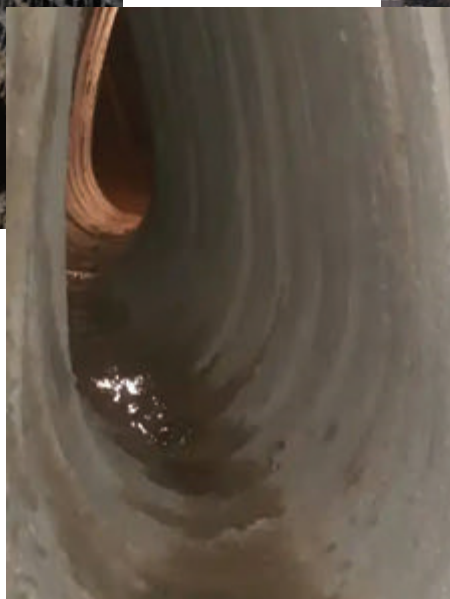

دفتر مرکزی:

تهران، میدان توحید، خیابان ستارخان، خیابان پاتریس لومومبا، بلوار سروناز، کوچه امیری، پلاک ۱۳، کد پستی ۱۴۴۱۸۳۵۸۴۱  
تلفن: ۶۶۴۲۰۶۲۹ - ۶۶۹۳۱۶۲۰ - ۶۶۴۲۰۴۸۷ - ۶۶۹۰۵۶۸۸  
دورنگار: ۳-۶۶۹۳۷۱۰۳



# اجرای اسکلت فلزی و سازه های بتنی

Ex. of metal framework & concrete structures



# اطلاعات کلی پروژه های شرکت Project Information



www.saroojpey.com  
info@saroojpey.com

## اسکلت پروژه نگین میرداماد

□ عملیات ساخت، حمل، نصب اسکلت فلزی، اجرای شالوده، سقف ها و دیواره های  
بتنی و قسمتی از کارهای بنایی پروژه نگین میرداماد

□ کارفرما: شرکت ساختمانی معلم

□ مشاور: شرکت گرانطین

□ طراح: شرکت آتک

□ سال: ۱۳۹۶



دفتر مرکزی:

تهران، میدان توحید، خیابان ستارخان، خیابان پاتریس لومومبا، بلوار سروناز، کوچه امیری، پلاک ۱۳، کد پستی ۱۴۴۱۸۳۵۸۴۱  
تلفن: ۶۶۴۲۰۶۲۹ - ۶۶۹۳۱۶۲۰ - ۶۶۴۲۰۴۸۷ - ۶۶۹۰۵۶۸۸  
دورنگار: ۶۶۹۳۷۱۰۳



# اطلاعات کلی پروژه های شرکت Project Information



www.saroojpey.com  
info@saroojpey.com

تهیه مصالح و اجرا: فونداسیون، اسکلت بتنی،  
سقف ها و دیوارهای بتنی حائل و برشی،

پروژه مهرشهر

□ کارفرما: شرکت ساختمانی معلم

□ پیمانکار: شرکت ساروج پی زمین

□ تعداد طبقات: ۷ طبقه ( ۱ زیرزمین و ۶ طبقه بالا )

□ سطح زیربنا: ۲۲۰ مترمربع

□ عملیات فولادی: ۱۲۱ تن

□ سال : ۱۴۰۱



دفتر مرکزی:

تهران، میدان توحید، خیابان ستارخان، خیابان پاتریس لومامبا، بلوار سروناز، کوچه امیری، پلاک ۱۳، کد پستی ۱۴۴۱۸۳۵۸۴۱  
تلفن: ۶۶۴۲۰۶۲۹ - ۶۶۹۳۱۶۲۰ - ۶۶۴۲۰۴۸۷ - ۶۶۹۰۵۶۸۸ دورنگار: ۳-۶۶۹۳۷۱۰۳





# اطلاعات کلی پروژه های شرکت Project Information



www.saroojpey.com  
info@saroojpey.com

## اجرای میکروپایل و استرند و تزریق و تحکیم واقع در خروجی تونل آببر نیروگاه و حفاری تزریق در سد درالوک

عملیات اجرای میکروپایل، استرند خروجی نیروگاه سد درالوک (کردستان عراق)



- کارفرما: شرکت بلند پایه
- اجرا: شرکت ساروج پی زمین
- طول میکروپایل: ۳۳۰۰ متر
- طول استرند: ۱۴۰۰ متر
- مبلغ قرارداد: ۵۴ میلیارد ریال
- سال ۱۳۹۷

دفتر مرکزی:

تهران، میدان توحید، خیابان ستارخان، خیابان پاتریس لومومبا، بلوار سروناز، کوچه امیری، پلاک ۱۳، کد پستی ۱۴۴۱۸۳۵۸۴۱  
دورنگار: ۶۶۹۳۷۱۰۳

تلفن: ۶۶۴۲۰۶۲۹ - ۶۶۹۳۱۶۲۰ - ۶۶۴۲۰۴۸۷ - ۶۶۹۰۵۶۸۸